

طُبِعَ فِي الصِّينِ.  
مَطْبُوعٌ عَلَى وَرَقٍ مُعَادٍ تَصْنِيعُهُ.

[www.dell.com](http://www.dell.com) | [support.dell.com](http://support.dell.com)



0TW9H5A03





## S

Service Tag (رمز الخدمة)

تحديد مكانه 80

## W

Windows

معالج توافق البرامج 59

Windows Mobility Center

(مركز التنقل بنظام Windows) 38

## و

وسائط استعادة النظام 71

## D

Dell Factory Image Restore (استعادة النسخ

الأصلية للبيانات من Dell) 72

DellConnect 75

Dell Stage 52

## I

ISP

مزود خدمة الإنترنت 17

## ع

عناوين البريد الإلكتروني

للدعم الفني 76

عناوين البريد الإلكتروني للدعم 76

## ف

فتحة توصيل HDMI 23

## ق

قائمة تدقيق التشخيص 81

قدرات جهاز الكمبيوتر 50

## ل

لوحة اللمس

تلميحات 36

## م

محرك الأقراص الضوئية

استخدام 40

فتحة الإخراج للطوارئ 40

مركز الدعم التابع لشركة Dell 62

مشكلات الأجهزة

التشخيص 64

مشكلات البرمجيات 58

مشكلات الذاكرة

الحل 58

مشكلات الطاقة، حلها 56

مصباح حالة البطارية 29

مصباح مؤشر الطاقة 29

مصباح نشاط محرك القرص الصلب 29

مواقع الدعم

حول العالم 75

موصل eSATA 23

## ب

- برامج التشغيل وعمليات التحميل 85  
بطاقة SIM 12

## ت

- تدفق الهواء، السماح به 5  
تسجيل الدخول على FTP، بدون اسم دخول 76  
تعليمات  
الحصول على الدعم والمساعدة 74  
تلميحات  
لوحة اللمس 36  
توصيل الشبكة  
إصلاح 55

## ج

- جهاز الكمبيوتر، إعداده 5

## ح

- حل المشاكل 54

## خ

- خدمة العملاء 75  
خصائص البرمجيات 50  
خيارات إعادة تثبيت النظام 66

## ش

- شبكة سلكية  
كابل شبكة، توصيله 7  
شحن المنتجات  
للإرجاع أو الإصلاح 78

# فهرس

ا

- التوصيل
- 64 أداة استكشاف أخطاء الأجهزة وإصلاحها
- أقراص DVD، تشغيل وإنشاء 50
- أقراص مضغوطة، تشغيلها وعملها 50
- إرجاع الضمان 78
- إيجاد مزيد من المعلومات 84
- استخدام فتحة الإخراج للطوارئ 40
- استعادة النسخة الأصلية للبيانات 72
- استعادة النظام 67
- الإعداد، قبل أن تبدأ 5
- الاتصال الفوري بشركة Dell 82
- الاتصال بالإنترنت 17
- الاتصال بشركة Dell 80
- التهوية، التأكد منها 5
- التوصيل
- 17 التوصيل بالإنترنت
- الشبكة اللاسلكية
- توصيل 14
- مشاكل 55
- المشاكل، حلها 54
- المشتركات الكهربائية، استخدامها 6
- المنتجات
- المعلومات والشراء 77
- الموارد، العثور على المزيد منها 84
- المواصفات 86
- النسخ الاحتياطي DataSafe Local Backup
- أساسي 69
- متخصص 70
- النسخ الاحتياطي والاستعادة 51

## ملحق

معلومات عن (NOM)، أو المقاييس المكسيكية الرسمية  
(للمكسيك فقط)

يتم تقديم المعلومات التالية مع الجهاز أو الأجهزة المشار إليها في هذا المستند وبما يتوافق مع متطلبات المقاييس المكسيكية الرسمية (NOM):  
المستورد:

Dell México S.A. de C.V.

Paseo de la Reforma 2620 – Flat 11°

Col. Lomas Altas

11950 México, D.F.

رقم النموذج الرقابي	الجهد الكهربائي	التردد	استهلاك الكهرباء	جهد الإخراج المقدر	شدة الإخراج
P17F	240-100 فولت تيار متردد	60-50 هرتز	/1.6 A/1.7 A/1.5 A 2.5 A/2.3 A	19.5 فولت تيار مستمر	/4.62 A/3.34 A 6.7 A

لمعرفة التفاصيل، قم بقراءة معلومات الأمان الواردة مع الكمبيوتر.

للحصول على معلومات إضافية حول أفضل ممارسات الأمان، انظر [dell.com/regulatory\\_compliance](http://dell.com/regulatory_compliance).



## بيئة الكمبيوتر

معدل درجة الحرارة:

التشغيل

من صفر إلى 35 درجة مئوية  
(32 إلى 95 درجة  
فهرنهايت)

التخزين

من -40 إلى 65 درجة مئوية  
(-40 إلى 149 درجة  
فهرنهايت)

الرطوبة النسبية (الحد الأقصى):

التشغيل

من 10% إلى 90% (دون  
تكاثف)

التخزين

من 5% إلى 95% (دون  
تكاثف)

أقصى حد للاهتزاز (باستخدام طيف الاهتزاز العشوائي  
الذي يحاكي بيئة المستخدم):

التشغيل

0.66 GRMS

أثناء عدم التشغيل

1.30 GRMS

## بيئة الكمبيوتر

الحد الأقصى للاصطدام (بالنسبة لوضع التشغيل - والذي  
يقاس ومحرك القرص الثابت في حالة التشغيل وبذبذبة  
نصف جيبية للتشغيل زمنها 2 مللي ثانية، وبالنسبة لغير  
وضع التشغيل - فإنه يقاس ومحرك القرص الثابت في  
وضع الارتكاز العمودي وبذبذبة نصف جيبية للتشغيل  
زمنها 2 مللي ثانية):

التشغيل

110 وحدة تسارع جاذبية

أثناء عدم التشغيل

160 وحدة تسارع جاذبية

الارتفاع (الحد الأقصى):

التشغيل

15,2- إلى 3048 م  
(50- إلى 10,000 قدم)

التخزين

15,2- إلى 10,668 م  
(50- إلى 35,000 قدم)

مستوى المواد الملوثة  
المحمولة جواً

2 جيجا أو أقل كما  
هو محدد بموجب

ISA-S71.04-1985

محوّل التيار المتردد		الخصائص المادية	
3.34 A	65 وات	260.20 مم (10.24 بوصة)	العمق
4.62 أمبير	90 وات	مهياً على أقل من 2.54 كجم	الوزن (مع محرك
6.7 A	130 وات	(5.40 رطل)	أفراص ضوئية
19.5 فولت تيار مستمر	الجهد الكهربى المُقدَّر للإخراج		وبطارية ذات 6 خلايا)
	معدل درجة الحرارة:	محوّل التيار المتردد	
	التشغيل	 ملاحظة: لا تستخدم إلا محولات التيار المتردد المحددة للاستخدام مع الكمبيوتر. انظر معلومات الأمان الواردة مع الكمبيوتر.	
من صفر إلى 40 درجة مئوية (32 إلى 104 درجة فهرنهايت)	التخزين	100-240 فولت تيار متردد	جهد الإدخال
من -40 إلى 70 درجة مئوية (-40 إلى 158 درجة فهرنهايت)		1.5 A / 1.6 A / 1.7 A 2.5 A / 2.3 A	تيار الإدخال (الحد الأقصى)
		50-60 هرتز	تردد الإدخال
		65 واط/90 واط/130 واط	طاقة الخرج
			تيار الإخراج:

البطارية		لوحة اللمس	
العرض	214 مم (8.43 بوصة)	240 رمز في البوصة	دقة موضع X/Y (وضع جدول الرسومات) الأبعاد:
العمق	78.76 مم (3.10 بوصة)		
الوزن	0.52 كجم (1.15 رطل)		
الجهد الكهربائي	11.1 فولت تيار مستمر	56 مم (2.20 بوصة)	الارتفاع
فترة الشحن (تقريباً)	4 ساعات (إذا كان الكمبيوتر مطفأ)	100 مم (3.94 بوصة)	العرض
زمن التشغيل	تختلف فترة تشغيل البطارية على حسب ظروف التشغيل		
البطارية الخلية المصغرة	CR-2032		<b>البطارية</b>
			أيون ليثيوم "ذكية" 6 خلايا:
		22.80 مم (0.90 بوصة)	الارتفاع
		214 مم (8.43 بوصة)	العرض
		57.64 مم (2.27 بوصة)	العمق
		0.34 كجم (0.75 رطل)	الوزن
			أيون ليثيوم "ذكية" 9 خلايا:
		22.80 مم (0.90 بوصة)	الارتفاع
الخصائص المادية			
الارتفاع	30.70 مم إلى 35.28 مم (1.21 بوصة إلى 1.39 بوصة)		
العرض	376 مم (14.8 بوصة)		

الشاشة		الفيديو	
نوع	لوحة شاشة HD WLED مقاس 15.6 بوصة مزودة بتقنية TrueLife	جهاز منفصل:	
الأبعاد:		وحدة التحكم في الفيديو	AMD Radeon 7450M/HD 6470M
الارتفاع	193.54 مم (7.62 بوصة)		NVIDIA GeForce GT 525M
العرض	344.23 مم (13.55 بوصة)	ذاكرة الفيديو	ذاكرة DDR3 بسعة 512 ميجابايت/1 جيجابايت
الخط القطري	396.42 مم (15.60 بوصة)	تخصيص الذاكرة الموحدة:	
الحد الأقصى للدقة	768 x 1366	وحدة التحكم في الفيديو	Intel HD Graphics 3000
معدل التحديث	60 Hz	ذاكرة الفيديو	ما يصل إلى 1.6 جيجابايت من الذاكرة المشتركة
زاوية التشغيل	صفر° (أثناء الغلق) إلى 135°		
زاوية عرض أفقية	40/40		
زاوية العرض الرأسية	(H/L) 30/15		
نسق البكسل	0.252 مم x 0.252 مم		
		دقة وضوح الكاميرا	1.0 ميغا بكسل
		نوع الكاميرا	شاشة عريضة عالية الدقة
		دقة الفيديو	720 x 1280

الاتصالات		قارئ بطاقات الوسائط	
مودم (اختياري)	مودم USB خارجي V.92 بسرعة 56 كيلوبت	البطاقات المعتمدة	بطاقة الذاكرة الرقمية الآمنة (SD) البطاقة الرقمية الآمنة ممتدة السعة (SDXC) بطاقة رقمية آمنة ذات قدرة عالية (SDHC) Memory Stick (MS) Memory Stick PRO (MS-PRO) بطاقة الوسائط المتعددة (MMC) بطاقة الوسائط المتعددة الإضافية (MMC+) بطاقة xD-Picture
محول الشبكة	شبكة اتصال محلية Ethernet 100/10 على لوحة النظام		
لاسلكي	WLAN، و WWAN (اختياري)، و WiMax Wi-Fi abgn/agn، وتقنية Bluetooth اللاسلكية (اختياري) WiDi/ (اختياري)		
الصوت		لوحة المفاتيح	
وحدة التحكم في الصوت	IDT 92HD87	عدد المفاتيح	86 (الولايات المتحدة وكندا)؛ 87 (أوروبا)؛ 90 (اليابان)؛ 87 (البرازيل)
مكبرات الصوت	2 x 2 واط		
عناصر التحكم في الصوت	قوائم البرنامج وعناصر التحكم في الوسائط		

فتحات التوصيل		الذاكرة	
فتحة توصيل ذات 19 سناً	فتحة توصيل HDMI	2 جيجابايت و3 جيجابايت و4 جيجابايت و6 جيجابايت و8 جيجابايت	التهيئات الممكنة للذاكرة
موصل RJ45 واحد	محول الشبكة	ذاكرة SODIMM DDR3 بسعة 1333 ميجاهرتز	نوع الذاكرة
موصل ذو 4 أسنان متوافق مع USB 2.0	USB	 <b>ملاحظة:</b> للتعليمات حول ترقية الذاكرة، انظر <i>Service Manual</i> (دليل الخدمة) على موقع <a href="http://support.dell.com/manuals">support.dell.com/manuals</a> .	
فتحات توصيل ذات 4 أسنان ومتوافقة مع النوع USB 3.0	الفيديو		
موصل واحد ذو 15 فتحة	eSATA		
عدد واحد موصل eSATA/ USB مُجمَع، مكون من 7 أسنان/4 أسنان، ومزود بميزة PowerShare	قارئ بطاقات الوسائط		
فتحة 8 في 1		عدد واحد موصل دخل الميكروفون، وعدد واحد موصل لسماعات الرأس/ مكبرات الصوت الاستريو	الصوت
		فتحة بطاقة Mini-Card واحدة كاملة (اختيارية)	بطاقة Mini-Card
		نصف فتحة بطاقة Mini-Card	

## المواصفات

يقدم هذا القسم معلومات قد تكون في حاجة إليها عند الإعداد وتحديث برامج التشغيل وترقية جهاز الكمبيوتر لديك.

**ملاحظة:** قد تختلف العروض على حسب المنطقة. لمزيد من المعلومات حول تهيئة الكمبيوتر، انظر قسم **Detailed System Information** (معلومات النظام بالتفصيل) في Dell Support Center (مركز الدعم التابع لشركة Dell). لبدء تشغيل Dell Support Center (مركز الدعم التابع لشركة Dell)، انقر فوق **Start** (ابدأ)  ← **All Programs** (كافة البرامج) ← **Dell** ← **Dell Support Center** (مركز الدعم التابع لشركة Dell) ← **Launch Dell Support Center** (بدء تشغيل مركز دعم Dell).

### الذاكرة

موصول وحدة الذاكرة	فتحتا توصيل في متناول المستخدم من النوع SODIMM
ساعات وحدة الذاكرة	1 جيجابايت، و2 جيجابايت، و4 جيجابايت
الحد الأدنى للذاكرة	2 GB
الحد الأقصى للذاكرة	8 GB

### طراز الكمبيوتر

Dell Inspiron N5110	
معلومات الكمبيوتر	
مجموعة رقائق النظام	Mobile Intel 6 Series
أنواع المعالجات	Intel Core i3 Intel Core i5 Intel Core i7 Intel Pentium Dual Core

## إذا كنت بحاجة إلى:

## راجع:

وثائق الأمان والمعلومات التنظيمية الواردة مع الكمبيوتر  
وراجع أيضًا Regulatory Compliance  
Homepage (الصفحة الرئيسية لسياسة الالتزام بالقوانين)  
على [dell.com/regulatory\\_compliance](http://dell.com/regulatory_compliance)

ابحث عن أفضل معلومات ممارسات للأمان لجهازك.  
راجع معلومات الضمان والشروط والبنود (الولايات  
المتحدة فقط) وتعليمات الأمان والمعلومات التنظيمية  
ومعلومات الهندسة البشرية واتفاقية ترخيص المستخدم  
النهائي

[support.dell.com](http://support.dell.com)

ابحث عن برامج التشغيل والتنزيلات؛ ملفات readme  
الوصول إلى الدعم الفني ودعم المنتج  
فحص حالة الطلب لعمليات الشراء الجديدة  
العثور على حلول وأجوبة للأسئلة الشائعة  
تحديد مكان المعلومات للحصول على آخر التحديثات حول  
التغييرات الفنية التي تم إدخالها على الكمبيوتر الخاص بك  
أو لتوفير مواد مرجعية فنية متقدمة للفنيين أو المستخدمين  
المتمرسين.



# البحث عن المزيد من المعلومات والموارد

راجع:	إذا كنت بحاجة إلى:
"وسائط استعادة النظام" على الصفحة 71	إعادة تثبيت نظام التشغيل
"Dell Diagnostics" على الصفحة 64	قم بتشغيل برنامج تشخيص للكمبيوتر الخاص بك
"My Dell Downloads (تنزيلات Dell)" على الصفحة 63	إعادة تثبيت برنامج النظام
<b>support.dell.com</b>	لمزيد من المعلومات حول نظام التشغيل Microsoft Windows وخصائصه
الجانب السفلي للكمبيوتر "Dell Support Center (مركز الدعم التابع لشركة Dell)" على الصفحة 62	العثور على Service Tag (رقم الصيانة)/Express Service Code (رمز الخدمة السريعة)- عليك استخدام رقم الصيانة لتعريف جهاز الكمبيوتر الخاص بك على موقع <b>support.dell.com</b> أو للاتصال بالدعم الفني.
<i>Service Manual</i> (دليل الخدمة) على الموقع <b>support.dell.com/manuals</b>	ترقية الكمبيوتر بمكونات جديدة أو إضافية مثل محرك قرص صلب جديد
 <b>ملاحظة:</b> في بعض البلدان، قد يسبب فتح أو استبدال الأجزاء الخاصة بالكمبيوتر في إنهاء الضمان. التحقق من الضمان و سياسات إرجاع المنتجات المرعية الإجراء قبل العمل في الكمبيوتر.	استبدال أو إعادة تركيب قطعة مستهلكة أو تالفة

للاتصال بشركة Dell بغية الاستفسار عن المسائل المتعلقة  
بقسم المبيعات أو الدعم الفني أو خدمة العملاء:

1. انتقل إلى [dell.com/ContactDell](https://www.dell.com/ContactDell).
2. حدد الدولة أو المنطقة.
3. حدد الخدمة الملائمة أو ارتباط الدعم وفقاً لمتطلباتك.
4. اختر وسيلة الاتصال بشركة Dell الملائمة لك.

## الاتصال بشركة Dell

بالنسبة للعملاء في الولايات المتحدة الأمريكية، يرجى الاتصال على (800-999-5533) 800-WWW-DELL.

 **ملاحظة:** إذا كان لديك اتصال نشط بالإنترنت، فيمكنك العثور على معلومات الاتصال على فاتورة الشراء أو إيصال الشحن أو الفاتورة أو كتالوج منتج Dell.

توفر Dell العديد من خيارات الخدمات والدعم القائمة على الهاتف والإنترنت. وتختلف حالة التوافر وفقاً للدولة والمنتج، وقد لا تتوافر بعض الخدمات في منطقتك.

راجع وثائق نظام التشغيل الخاص بك لتحديد محتويات ملفات بدء تشغيل الكمبيوتر. إذا كان الكمبيوتر متصلاً بطابعة، فقم بطباعة كل ملف. كما يمكنك تدوين محتويات كل ملف قبل الاتصال بشركة Dell.

- رسالة الخطأ، أو كود التنبيه الصوتي، أو كود التشخيص:
- وصف المشكلة وإجراءات استكشاف الأخطاء وإصلاحها التي قمت بها:

### قائمة تدقيق التشخيص

- الاسم:
- التاريخ:
- العنوان:
- رقم الهاتف:
- ملصق الصيانة (شريط كودي يوجد أسفل الكمبيوتر):
- Express Service Code (كود الخدمة السريعة):
- رقم التصريح للمواد المرتجعة (إذا ما تم الحصول عليه من فني دعم Dell):
- نظام التشغيل وإصداره:
- الأجهزة:
- بطاقات التمديد:
- هل أنت متصل بشبكة؟ نعم /لا
- الشبكة والإصدار ومحول الشبكة:
- البرامج والإصدارات:

تذكر أن تقوم بملء قائمة تدقيق التشخيص التالية. قم بتشغيل الجهاز إن أمكن قبل الاتصال بشركة Dell للمساعدة كما يجب إجراء الاتصال من هاتف قريب من الكمبيوتر. قد يُطلب منك كتابة بعض الأوامر على لوحة المفاتيح، أو إعداد معلومات تفصيلية أثناء العمليات، أو تجربة خطوات أخرى لإصلاح العطل لا تتم إلا على الكمبيوتر نفسه. تأكد من وجود وثائق الكمبيوتر في متناول يدك.

## قبل أن تتصل

📌 **ملاحظة:** يجب أن يكون كود خدمة Express Service السريعة جاهزاً لديك عندما تقوم بالاتصال. يساعد هذا الرمز النظام الهاتفي لخدمة الدعم الآلي من Dell على توجيه مكالمتك بشكل أكثر فعالية. قد تتم مطالبتك أيضاً بإدخال Service Tag (رقم الصيانة).

### تحديد مكان **Service Tag** (رقم الصيانة) و**Express Service Code** (رمز الخدمة السريعة)

يوجد رمز الخدمة الخاص بالكمبيوتر (Service Tag) ورمز الخدمة السريعة (Express Service Code) على ملصق في الجانب السفلي من الكمبيوتر.

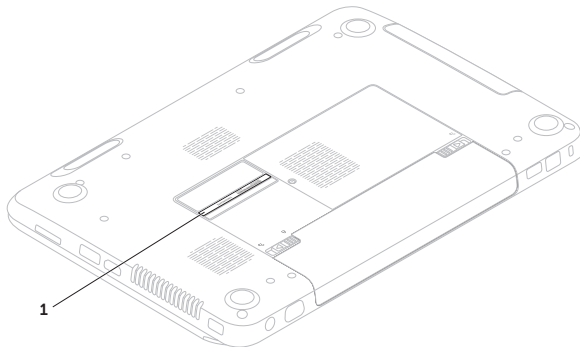

1 **Service Tag** (رقم الصيانة) و**Express Service Code** (رمز الخدمة السريعة)

5. قم بتغليف المعدات التي ستقوم بإرجاعها باستخدام مواد التغليف الأصلية (أو مواد مشابهة لها).

 **ملاحظة:** سوف يكون عليك دفع مصاريف الشحن. أنت مسؤول أيضاً عن تأمين أي منتج يتم إرجاعه، كما أنك تتحمل مسؤولية فقدانه أثناء الشحن إلى Dell. لا يُسمح بنظام الدفع عند التسليم (C.O.D.).

 **ملاحظة:** الطرود التي لا تلتزم بأي من الشروط السابقة لن تُقبل في مركز الاستلام الخاص بشركة Dell، كما سيتم إرجاعها لك.

## إرجاع المكونات بغرض الإصلاح بموجب الضمان أو بغرض رد الثمن

يجب إعداد كل المكونات التي سيتم إرجاعها سواء للإصلاح أو لرد الثمن، كالتالي:

**ملاحظة:** قبل أن تقوم بإرجاع المنتج إلى شركة Dell، احرص على نسخ أية بيانات احتياطياً موجودة على القرص (الأقراص) الصلبة والموجودة على أي جهاز تخزين آخر في المنتج. قم بإزالة أي وكل المعلومات السرية والمملكية والشخصية وإزالة الوسائط مثل أقراص CD وبطاقات الوسائط. إن شركة Dell غير مسؤولة عن أي معلومات سرية أو مملكية أو شخصية خاصة بك، كما أنها غير مسؤولة عن فقد أو تلف بيانات أو وسائط قابلة للإزالة يمكن أن تكون مشتملة مع المنتج المرتجع.

1. اتصل بشركة Dell للحصول على Return Material Authorization Number (رقم تخويل المواد المرتجعة)، واكتب الرقم بشكل واضح وبارز على صندوق التغليف من الخارج. للاطلاع على رقم الهاتف الذي يمكنك الاتصال به من منطقتك، راجع "الاتصال بشركة Dell" على الصفحة 82.
2. ضع في الصندوق نسخة من الفاتورة وخطاب يوضح سبب الإرجاع.
3. أرفق نسخة من قائمة تدقيق التشخيص (انظر "قائمة تدقيق التشخيص" على الصفحة 81)، توضح الاختبارات التي أجريتها وأية رسائل خطأ ظهرت عند استخدام Dell Diagnostics (انظر "Dell Diagnostics" على الصفحة 64).
4. قم بإرفاق أية ملحقات تخص الجزء (الأجزاء) الذي ستقوم بإرجاعه (كابل محول التيار المتردد والبرامج والكتيبات وما إلى ذلك) وذلك إذا كان الإرجاع سيتم بغرض رد الثمن.

## Product Information (معلومات المنتج)

إذا ما احتجت إلى أي معلومات عن المنتجات الإضافية المتاحة لدى شركة Dell، أو إذا أردت أن تطلب أحد المنتجات، تفضل بزيارة موقع شركة Dell على الإنترنت على العنوان **dell.com**. لمعرفة رقم التليفون للاتصال في منطقتك أو للتحدث إلى متخصص مبيعات، انظر "الاتصال بشركة Dell" على الصفحة 82.

## خدمة Order-Status Service للتعرف آلياً على حالة طلب المنتج

للتحقق من حالة منتجات Dell التي قمت بطلبها، يمكنك زيارة الموقع **support.dell.com** أو يمكنك الاتصال بـ **automated order-status service** (خدمة حالة الطلب المؤتمتة). سوف تستمع إلى رسالة مسجلة تطالبك بالمعلومات الضرورية لتحديد طلبك والإبلاغ عنه.

إذا كان لديك أية مشكلة بشأن طلبك، مثل أجزاء مفقودة أو أجزاء خطأ أو فاتورة غير صحيحة، فاتصل بـ Dell للحصول على مساعدة العملاء. يجب أن تكون الفاتورة أو إيصال الشحن في متناول يديك عندما تقوم بالاتصال.

للاطلاع على رقم الهاتف الذي يمكنك الاتصال به من منطقتك، راجع "الاتصال بشركة Dell" على الصفحة 82.



## خدمات عبر الإنترنت

يمكنك التعرف على منتجات وخدمات Dell على المواقع التالية:

[dell.com](http://dell.com) •

[dell.com/ap](http://dell.com/ap) • (الدول الآسيوية والدول الواقعة على المحيط الهادي فقط)

[dell.com/jp](http://dell.com/jp) • (اليابان فقط)

[euro.dell.com](http://euro.dell.com) • (أوروبا فقط)

[dell.com/la](http://dell.com/la) • (أمريكا اللاتينية ودول الكاريبي)

[dell.ca](http://dell.ca) • (كندا فقط)

يمكنك الوصول إلى خدمة Dell Support (دعم Dell) عبر مواقع الويب وعناوين البريد الإلكتروني التالية:

## مواقع دعم Dell

[support.dell.com](http://support.dell.com) •

[support.jp.dell.com](http://support.jp.dell.com) • (اليابان فقط)

[support.euro.dell.com](http://support.euro.dell.com) • (أوروبا فقط)

[supportapj.dell.com](http://supportapj.dell.com) • (دول المحيط الهادي بآسيا فقط)

## عناوين البريد الإلكتروني الخاصة بدعم Dell

[mobile\\_support@us.dell.com](mailto:mobile_support@us.dell.com) •

[support@us.dell.com](mailto:support@us.dell.com) •

[la-techsupport@dell.com](mailto:la-techsupport@dell.com) • (دول أمريكا

اللاتينية والبحر الكاريبي فقط)

[apsupport@dell.com](mailto:apsupport@dell.com) • (دول آسيا/المحيط

الهادي فقط)

## عناوين البريد الإلكتروني الخاصة بقسم

## التسويق والمبيعات لدى Dell

[apmarketing@dell.com](mailto:apmarketing@dell.com) • (دول آسيا/المحيط

الهادي فقط)

[sales\\_canada@dell.com](mailto:sales_canada@dell.com) • (كندا فقط)

## بروتوكول نقل الملفات (FTP) بدون اسم

## دخول

[ftp.dell.com](http://ftp.dell.com) •

قم بتسجيل الدخول باسم المستخدم: anonymous، ثم استخدم عنوان البريد الإلكتروني الخاص بك ككلمة مرور لك.

## DellConnect

يعد DellConnect بمثابة أداة وصول بسيطة على الإنترنت تتيح لأي عضو من فريق الدعم والخدمات بشركة Dell إمكانية الوصول إلى جهازك من خلال اتصال عريض التردد وتشخيص المشكلة التي تواجهها وإصلاحها تحت إشرافك. للاطلاع على مزيد من المعلومات، اذهب إلى [dell.com/DellConnect](http://dell.com/DellConnect).

 **ملاحظة:** بعض الخدمات التالية لا تكون متاحة دائماً في كل الأماكن خارج الأراضي الأمريكية. اتصل بمندوب شركة Dell المحلي للتعرف على تفاصيل توافر هذه الخدمات.

## الدعم الفني وخدمة العملاء

تتوفر خدمة الدعم من Dell من أجل الإجابة على أسئلتك المتعلقة بأجهزة Dell. يستخدم فريق العمل لدينا نظام تشخيص يعتمد على الكمبيوتر، وذلك لتقديم الإجابات بسرعة ودقة.

للاتصال بخدمة الدعم من Dell، انظر "قبل أن تتصل" على الصفحة 80، ثم انظر في معلومات الاتصال الخاصة بمنطقةك أو انتقل إلى موقع [support.dell.com](http://support.dell.com).

## الوصول إلى التعليمات

5. إذا لم تساعد الخطوات السابقة على حل المشكلة، راجع "قبل أن تتصل" على الصفحة 80.

**ملاحظة:** اتصل بقسم الدعم بشركة Dell من هاتف قريب من الكمبيوتر أو موجود بجانبه وسيقوم مندوب الدعم بمساعدتك في القيام بأية إجراءات ضرورية.

**ملاحظة:** قد لا يكون نظام كود خدمة Dell Express متاحاً في كل الدول.

عند مطالبتك بذلك من نظام الهاتف الآلي في Dell، قم بإدخال Express Service Code (رمز الخدمة السريعة) ليتم توجيه الاتصال مباشرة إلى موظف الدعم المناسب. إذا لم يكن لديك كود لخدمة Express Service، افتح المجلد Dell Accessories (ملحقات Dell) وانقر نقراً مزدوجاً على الرمز Express Service Code (كود خدمة Express Service)، ثم اتبع الإرشادات.

إذا واجهت مشكلة في جهاز الكمبيوتر، يمكنك القيام بالخطوات التالية لتشخيص المشكلة وإصلاحها:

1. انظر "حل المشكلات" على الصفحة 54 للحصول على المعلومات والإجراءات الخاصة بالمشكلة التي يواجهها الكمبيوتر الخاص بك.

2. راجع "Dell Diagnostics" على الصفحة 64 للتعرف على الإجراءات الخاصة بكيفية تشغيل الاختبارات التشخيصية.

3. قم بملء "قائمة تدقيق التشخيص" على الصفحة 81.

4. استخدم مجموعة منتجات Dell الشاملة للخدمات الفورية عبر الإنترنت، والمتاحة على موقع الدعم للشركة Dell Support ([support.dell.com](http://support.dell.com)) وذلك للمساعدة في عملية التثبيت وخطوات اكتشاف الأعطال وإصلاحها. راجع "خدمات عبر الإنترنت" على الصفحة 76 للحصول على قائمة شاملة بخدمات Dell Support (دعم Dell) عبر الإنترنت.

7. انقر فوق **Next** (التالي).

تظهر شاشة **Confirm Data Deletion**.

**ملاحظة:** إذا كنت لا تريد المتابعة مع Dell

**Factory Image Restore**، انقر فوق

**Cancel** (إلغاء).

8. انقر فوق خانة الاختيار لتأكيد رغبتك في إعادة تهيئة

القرص الثابت واستعادة برامج النظام إلى إعدادات

المصنع، ثم انقر فوق **Next** (التالي).

تبدأ عملية الاستعادة وقد يستغرق استكمالها خمس

دقائق أو أكثر. تظهر رسالة عند استعادة نظام التشغيل

والتطبيقات المثبتة في المصنع إلى إعدادات المصنع.

9. انقر فوق **Finish** (إنهاء) لإعادة تشغيل الكمبيوتر.

**ملاحظة:** إذا أطلت الانتظار حتى يظهر شعار نظام

التشغيل، فاستمر في انتظارك حتى ترى سطح مكتب

Microsoft Windows، ثم قم بعد ذلك بإيقاف

تشغيل الكمبيوتر وإعادة المحاولة.

3. حدد **Repair Your Computer** (إصلاح

الكمبيوتر).

يظهر الإطار **System Recovery Options**

(خيارات استعادة النظام).

4. حدد شكل لوحة المفاتيح وانقر **Next** (التالي).

5. للوصول إلى خيارات الاسترداد، قم بتسجيل الدخول

كمستخدم محلي. للوصول إلى سطر الأوامر، اكتب

**administrator** في حقل **User Name**

(اسم المستخدم) ثم انقر فوق **OK** (موافق).

6. انقر فوق **Dell Factory Image Restore**

(استعادة النسخة الأصلية للبيانات من Dell).

تظهر شاشة الترحيب الخاصة بـ **Dell Factory**

**Image Restore**.

**ملاحظة:** وفقاً للتهيئة، قد تحتاج إلى تحديد Dell

**Factory Tools** (أدوات Dell من المصنع)، ثم

**Dell Factory Image Restore** (استعادة

النسخة الأصلية للبيانات من Dell).

## برنامج Dell لاستعادة النسخة الأصلية للبيانات

استخدم برنامج Dell Factory Image Restore (استعادة النسخ الأصلية للبيانات من Dell) فقط كأخر وسيلة لاستعادة نظام التشغيل. يؤدي هذا الخيار إلى استعادة القرص الصلب إلى حالة التشغيل التي كان عليها عند شراء الكمبيوتر. يتم حذف أية برامج أو ملفات تمت إضافتها بعد استلام الكمبيوتر يشمل ذلك ملفات البيانات بشكل دائم من على القرص الصلب. تتضمن ملفات البيانات المستندات والجداول الحسابية ورسائل البريد الإلكتروني والصور الرقمية وملفات الموسيقى وخلافه. قم بعمل نسخ احتياطية لكل البيانات قبل استخدام Dell Factory Image Restore (استعادة النسخ الأصلية للبيانات من Dell) إذا أمكن.

### بدء تشغيل Dell Factory Image Restore

1. قم بتشغيل الكمبيوتر.
2. عند ظهور شعار DELL، اضغط <F8> عدة مرات للوصول إلى الإطار **Advanced Boot Options** (خيارات التشغيل المتقدمة).

⚠ تنبيه: يؤدي استخدام Dell Factory Image Restore (استعادة النسخ الأصلية للبيانات) إلى استعادة نظام التشغيل وحذف كافة البيانات الموجودة على القرص الصلب بشكل دائم وإزالة أية برامج أو برامج تشغيل تم تثبيتها بعد استلام الكمبيوتر. قم بإجراء نسخ احتياطي للبيانات قبل استخدام هذه الخيارات، إن أمكن. لا تستخدم Dell Factory Image Restore (استعادة النسخ الأصلية للبيانات من Dell) إلا إذا لم يتمكن برنامج System Restore (استعادة النظام) من حل مشكلة نظام التشغيل لديك.

📌 ملاحظة: قد لا يكون Dell Factory Image Restore متاحاً في دول معينة أو على أجهزة كمبيوتر معينة.

📌 ملاحظة: إذا لم يكن Dell Factory Image Restore متوفراً على الكمبيوتر، استخدم برنامج Dell DataSafe Local Backup (انظر "النسخ الاحتياطي Dell DataSafe Local Backup" على الصفحة 68) لاستعادة نظام التشغيل.

لاستعادة نسخة البرنامج التي تم تثبيتها في المصنع على الكمبيوتر لديك باستخدام وسائط استعادة النظام:

1. قم بإدخال قرص استعادة النظام أو مفتاح USB وأعد تشغيل الكمبيوتر.

2. عندما يظهر شعار DELL اضغط المفتاح <F12> على الفور.

 **ملاحظة:** إذا أطلت الانتظار حتى يظهر شعار نظام التشغيل، فاستمر في انتظارك حتى ترى سطح مكتب Microsoft Windows، ثم قم بعد ذلك بإيقاف تشغيل الكمبيوتر وإعادة المحاولة.

3. حدد جهاز بدء التشغيل الملائم من القائمة ثم اضغط <Enter>.

4. اتبع الإرشادات التي تظهر على الشاشة.

## وسائط استعادة النظام

△ **تنبيه:** على الرغم من تصميم وسائط استعادة النظام للحفاظ على ملفات البيانات الموجودة على الكمبيوتر، فإنه يوصى بأن تقوم بنسخ إجراء نسخ احتياطي لملفات البيانات قبل استخدامها.

يمكنك استخدام وسائط استعادة النظام التي تم إنشاؤها باستخدام النسخ الاحتياطي Dell DataSafe Local Backup لإعادة القرص الصلب إلى حالة التشغيل التي كان عليها عند قيامك بشراء الكمبيوتر، بدون مسح ملفات البيانات الموجودة عليه.

استخدم وسائط استعادة النظام في حالة:

- عطل نظام التشغيل الذي يمنع استخدام خيارات الاستعادة التي تم تثبيتها على الكمبيوتر.
- يوجد عطل في محرك القرص الثابت يمنع استعادة البيانات.

## الترقية إلى أداة النسخ الاحتياطي Dell DataSafe Local Backup Professional

 **ملاحظة:** يمكن تثبيت النسخ الاحتياطي Dell DataSafe Local Backup Professional على الكمبيوتر إذا طلبته في وقت الشراء.

يوفر النسخ الاحتياطي Dell DataSafe Local Backup Professional خصائص إضافية تتيح لك:

- إجراء النسخ الاحتياطي والاستعادة للكمبيوتر على أساس أنواع الملفات
- إجراء النسخ الاحتياطي للملفات على جهاز تخزين داخلي
- جدولة عمليات النسخ الاحتياطي التلقائي

للتحديث إلى النسخ الاحتياطي Dell DataSafe Local Backup Professional

1. انقر نقراً مزدوجاً فوق رمز Dell DataSafe Local Backup في منطقة الإعلام من سطح المكتب.
2. انقر فوق **UPGRADE NOW!** (إجراء الترقية الآن).
3. اتبع الإرشادات التي تظهر على الشاشة.

6. حدد **Dell DataSafe Restore and Emergency Backup** (الاستعادة والنسخ الاحتياطي للطوارئ Dell DataSafe) في قائمة **System Recovery Options** (خيارات استعادة النظام) ثم اتبع التعليمات الموجودة على الشاشة.

 **ملاحظة:** قد تستغرق عملية الاستعادة ساعة أو أكثر حسب حجم البيانات التي سيتم استعادتها.

 **ملاحظة:** للحصول على مزيد من المعلومات، راجع مقالة قاعدة المعارف رقم 353560 على موقع [support.dell.com](http://support.dell.com).

## أداة النسخ الاحتياطي Dell DataSafe Local Backup Basic

لاستعادة نسخة البرنامج التي تم تثبيت في المصنع مع الحفاظ على ملفات البيانات:

1. أوقف تشغيل الكمبيوتر.
2. قم بفصل جميع الأجهزة (مثل محرك USB أو الطابعة أو غير ذلك) المتصلة بالكمبيوتر ثم قم بإزالة أي من الأجهزة الداخلية التي تمت إضافتها حديثاً.

**ملاحظة:** لا تقم بفصل محول التيار المتردد.

3. قم بتشغيل الكمبيوتر.

4. عند ظهور شعار DELL، اضغط <F8> عدة

مرات للوصول إلى الإطار **Advanced Boot Options** (خيارات التشغيل المتقدمة).

**ملاحظة:** إذا أطلت الانتظار حتى يظهر شعار نظام التشغيل، فاستمر في انتظارك حتى ترى سطح مكتب Microsoft Windows، ثم قم بعد ذلك بإيقاف تشغيل الكمبيوتر وإعادة المحاولة.

5. حدد **Repair Your Computer**.

**ملاحظة:** ومن الممكن ألا تكون خدمة Dell DataSafe Local Backup للنسخ الاحتياطي متاحة في جميع المناطق.

**ملاحظة:** إذا لم يكن Dell DataSafe Local Backup متوفراً على الكمبيوتر، فاستخدم برنامج Dell لاستعادة النسخة الأصلية للبيانات (انظر "برنامج Dell لاستعادة النسخة الأصلية للبيانات" على الصفحة 72) لاستعادة نظام التشغيل.

يمكنك استخدام النسخ الاحتياطي Dell DataSafe Local Backup لاستعادة القرص الصلب إلى حالة التشغيل التي كان عليها عند قيامك بشراء الكمبيوتر، بدون مسح ملفات البيانات.

يتيح لك النسخ الاحتياطي Dell DataSafe Local Backup:

- إجراء النسخ الاحتياطي وإعادة الكمبيوتر إلى حالة تشغيل سابقة
- إنشاء وسائط استعادة النظام



## التراجع عن آخر استعادة للنظام

ملاحظة: قبل التراجع عن آخر استعادة للنظام، قم بحفظ وإغلاق جميع الملفات المفتوحة والخروج من أية برامج مفتوحة. لا تقم بتغيير أو فتح أو حذف أية ملفات أو برامج حتى تكتمل عملية استعادة النظام.



1. انقر فوق **Start** (ابدأ) .
2. في مربع البحث، اكتب System Restore (استعادة النظام) واضغط على <Enter>.
3. انقر فوق **Undo my last restoration** (التراجع عن آخر استعادة) ثم انقر فوق **Next** (التالي).

## النسخ الاحتياطي Dell DataSafe Local Backup

⚠ تنبيه: يؤدي استخدام برنامج النسخ الاحتياطي Dell DataSafe Local Backup لغرض استعادة نظام التشغيل إلى الحذف النهائي لأية برمجيات أو برامج تشغيل تم تثبيتها بعد حصولك على الجهاز. قم بإنشاء وسائط نسخ احتياطي للتطبيقات التي تحتاج إلى تثبيتها على الكمبيوتر قبل استخدام النسخ الاحتياطي Dell DataSafe Local Backup. لا تستخدم برنامج النسخ الاحتياطي Dell DataSafe Local Backup إلا إذا لم يفلح برنامج System Restore (استعادة النظام) في حل مشكلة نظام التشغيل.

⚠ تنبيه: على الرغم من تصميم النسخ الاحتياطي Dell DataSafe Local Backup للحفاظ على ملفات البيانات الموجودة على الكمبيوتر، فإنه يوصى بأن تقوم بنسخ بإجراء نسخ احتياطي لملفات البيانات قبل استخدامه.

## بدء ميزة System Restore (استعادة النظام)

1. انقر فوق **Start** (ابدأ) .
2. في مربع البحث، اكتب System Restore (استعادة النظام) واضغط على <Enter>.
-  **ملاحظة:** قد تظهر نافذة **User Account Control** (التحكم في حساب المستخدم). إذا كنت مسؤولاً على الكمبيوتر، انقر فوق **Continue** (متابعة) أو اتصل بالمسئول للمتابعة إلى الإجراء المطلوب.
3. انقر فوق **Next** (التالي) واتبع التعليمات على الشاشة. إذا لم تحل استعادة النظام المشكلة، فيمكنك التراجع عن آخر عملية استعادة للنظام.

## استعادة النظام

توفر نظم تشغيل Microsoft Windows خيار System Restore (استعادة النظام) ليتيح لك إرجاع الكمبيوتر لحالة التشغيل الأولى (دون التأثير على ملفات البيانات) وذلك إذا كانت التغييرات في الأجهزة أو البرامج أو غيرها من إعدادات النظام قد تركت الكمبيوتر في حالة غير مرغوبة للتشغيل. علماً بأنه يمكن الرجوع في أية تغييرات يتم إجراؤها على الكمبيوتر بواسطة هذه الخاصية.

△ تنبيه: قم بعمل نسخ احتياطية من ملفات البيانات الخاصة بك بشكل منتظم. لا تراقب خاصية System Restore (استعادة النظام) ملفات البيانات الخاصة بك ولا تستردها.

## استعادة نظام التشغيل

يمكنك استعادة نظام التشغيل على الكمبيوتر باستخدام أي من الخيارات التالية:

△ تنبيه: يؤدي استخدام برنامج Dell لاستعادة النسخة الأصلية للبيانات أو قرص نظام التشغيل لاستعادة نظام التشغيل إلى الحذف النهائي لكل ملفات البيانات الموجودة على الكمبيوتر. قم بإجراء نسخ احتياطي لملفات البيانات قبل استخدام هذه الخيارات، إن أمكن.

خيارات	الاستخدام
استعادة النظام	كحل أول
برنامج النسخ الاحتياطي Dell DataSafe Local Backup	عندما لا يؤدي System Restore (استعادة النظام) إلى حل المشكلة
وسائط استعادة النظام	عندما يؤدي تعطل نظام التشغيل إلى منع استخدام System Restore (استعادة النظام) والنسخ الاحتياطي Dell DataSafe Local Backup
	عند تثبيت البرنامج الذي تم تثبيته في المصنع بمعرفة Dell على محرك قرص ثابت تم تركيبه حديثاً
Dell Factory Image Restore (استعادة النسخ الأصلية للبيانات من Dell)	لاستعادة الكمبيوتر إلى حالة التشغيل التي كان عليها عند حصولك على الجهاز
قرص نظام التشغيل	إعادة تثبيت نظام التشغيل فقط على الكمبيوتر

📌 ملاحظة: قد لا يتم شحن قرص نظام التشغيل مع الكمبيوتر.

إذا اكتمل Enhanced Pre-boot System Assessment (تقييم محسن للنظام قبل التمهيد) بنجاح، تظهر الرسالة "Do you want to run the remaining memory tests? This will take about 30 minutes or more. Do you want to continue?" (هل ترغب في إجراء اختبارات الذاكرة الباقية؟ سيستغرق هذا الأمر 30 دقيقة أو أكثر. هل تريد المتابعة؟ (يُنصح بالمتابعة).")

If you are experiencing memory issues, press <y>, otherwise press <n> (إذا كنت تواجه مشكلات في الذاكرة، اضغط على <y> (نعم)، وإلا اضغط على <n> (لا)). وسوف تظهر الرسالة التالية: "Enhanced Pre-boot System Assessment complete." (تم استكمال تقييم محسن للنظام قبل التمهيد.) انقر فوق <Exit> (خروج) لإعادة تشغيل الكمبيوتر.

**ملاحظة:** إذا أطلت الانتظار حتى يظهر شعار نظام التشغيل، فاستمر في انتظارك حتى ترى سطح مكتب Microsoft Windows، ثم قم بعد ذلك بإيقاف تشغيل الكمبيوتر وإعادة المحاولة.

**3. اختر Diagnostics (تشخيص) من قائمة بدء التشغيل ثم اضغط <Enter>.**

خلال هذا التقييم، قم بالرد على أية أسئلة قد تظهر.

- في حالة اكتشاف عطل، يتوقف الكمبيوتر عن العمل ويصدر صوت تنبيه. لإيقاف التنبيه وإعادة تشغيل الكمبيوتر، اضغط <n>؛ للمتابعة إلى الاختبار التالي اضغط <y>؛ لإعادة اختبار المكون الذي فشل في الاختبار اضغط <r>.

- في حالة اكتشاف الأعطال خلال Enhanced Pre-boot System Assessment (تقييم محسن للنظام قبل التمهيد)، قم بتدوين كود (أو أكواد) الخطأ، والاتصال بشركة Dell (للاطلاع على المزيد من المعلومات، انظر "الاتصال بشركة Dell" على الصفحة 82).

## Dell Diagnostics

إذا واجهت مشكلة في الكمبيوتر، فعليك إجراء عمليات التدقيق المذكورة في "مشكلات عدم الاستجابة والبرمجيات" على الصفحة 58 ثم شغل برنامج Dell Diagnostics قبل الاتصال بشركة Dell للحصول على المساعدة الفنية.

تأكد أن الجهاز الذي تريد اختباره يُعرض في أداة إعداد النظام وأنه نشط. للدخول إلى الأداة المساعدة لإعداد النظام (BIOS)، قم بتشغيل (أو إعادة تشغيل) الكمبيوتر واضغط على <F2> عند ظهور شعار Dell.

### تشغيل Dell Diagnostics

عند تشغيل Dell diagnostics، يجري الكمبيوتر Enhanced Pre-boot System Assessment (ePSA) (تقييم محسن للنظام قبل التمهيد). يشمل تقييم ePSA مجموعة من الاختبارات التشخيصية لأجهزة مثل لوحة النظام، ولوحة المفاتيح، والشاشة، والذاكرة، والقرص الصلب، الخ.

1. قم بتشغيل (أو إعادة تشغيل) الكمبيوتر.
2. عند ظهور شعار DELL، اضغط على المفتاح <F12> على الفور.

## أداة استكشاف أخطاء الأجهزة وإصلاحها

إذا لم يتم اكتشاف أحد الأجهزة أثناء إعداد نظام التشغيل أو إذا تم اكتشافه لكن تمت تهيئته بشكل غير صحيح، فيمكنك استخدام **Hardware Troubleshooter** (أداة استكشاف أخطاء الأجهزة وإصلاحها) لحل مشكلة عدم التوافق.

ليبدء تشغيل أداة استكشاف أخطاء الأجهزة وإصلاحها:

1. انقر فوق **Start** (ابدأ)  ← **Help and Support** (التعليمات والدعم).

2. اكتب `hardware troubleshooter` (مستكشف أعطال الأجهزة ومصلحها) في حقل البحث واضغط <Enter> لبدء البحث.

3. في نتائج البحث، حدد الخيار الذي يقدم أفضل وصف للمشكلة واتبع باقي خطوات استكشاف الأخطاء وإصلاحها.

## My Dell Downloads (تنزيلات Dell)

 ملاحظة: من الممكن ألا تكون My Dell

Downloads (تنزيلات Dell) متاحة في جميع المناطق.

بعض البرامج التي سبق تثبيتها على الكمبيوتر الجديد لديك من Dell لا تشمل قرص CD أو DVD كنسخة احتياطية. يتوفر هذا البرنامج على الموقع الإلكتروني الخاص بـ My Dell Downloads (تنزيلات Dell). يمكنك من هذا الموقع على الإنترنت تنزيل البرامج المتاحة لإعادة التثبيت أو إنشاء وسائط النسخ الاحتياطي الخاصة بك. للتسجيل في My Dell Downloads (تنزيلات Dell) واستخدامها:

1. اذهب لموقع [DownloadStore.dell.com/media](http://DownloadStore.dell.com/media)
2. اتبع الإرشادات التي تظهر على الشاشة للتسجيل وتنزيل البرامج.
3. أعد تثبيت البرنامج أو قم بإنشاء وسائط نسخ احتياطية له للاستخدام المستقبلي.

معلومات النظام بالتفصيل - عرض معلومات تفصيلية عن الأجهزة وتعليمات نظام التشغيل لديك، والاطلاع على نسخ من تعاقبات الخدمة الخاصة بك ومعلومات الضمان وخيارات تجديد الضمان.

الحصول على التعليمات - عرض خيارات الدعم التقني الخاصة بشركة Dell، ودعم العملاء، والجولات والتدريب، والأدوات المتاحة عبر الإنترنت، ودليل المالك، ومعلومات الضمان، والأسئلة المتداولة، وغيرها الكثير.

النسخ الاحتياطي والاستعادة - إنشاء وسائط الاستعادة، وبدء تشغيل أداة الاستعادة، والنسخ الاحتياطي للملفات على الإنترنت.

عروض تحسين أداء النظام - الحصول على الحلول الخاصة بالبرامج والأجهزة والتي يمكنها مساعدتك في تحسين أداء النظام لديك.

لمزيد من المعلومات حول **Dell Support Center** (مركز الدعم التابع لشركة Dell) ولتنزيل وتثبيت أدوات الدعم المتاحة، انتقل إلى [DellSupportCenter.com](http://DellSupportCenter.com)

## استخدام أدوات الدعم

### Dell Support Center (مركز الدعم التابع لشركة Dell)

كل الدعم الذي تحتاجه - مكان واحد مناسب

يقدم **Dell Support Center** (مركز الدعم التابع لشركة Dell) تنبيهات خاصة بالنظام، وعروض لتحسين الأداء، ومعلومات الأنظمة، وروابط لأدوات Dell الأخرى والخدمات التشخيصية.

لتشغيل التطبيق، اضغط على زر مركز دعم Dell (🔍) على لوحة المفاتيح أو انقر فوق **Start** (ابدأ)  ←  
**All Programs** (كافة البرامج) ← Dell ←  
**Dell Support Center** (مركز دعم Dell) ←  
**Launch Dell Support Center** (بدء تشغيل مركز دعم Dell).

تعرض صفحة البدء لـ **Dell Support Center** (مركز الدعم التابع لشركة Dell) رقم الطراز الخاص بالكمبيوتر ورمز الخدمة ورمز الخدمة السريعة وحالة الضمان وتنبيهات حول تحسين أداء الكمبيوتر لديك.

توفر الصفحة الرئيسية أيضاً ارتباطات للوصول إلى:

**PC Checkup (فحص الجهاز)** - يمكنك تشغيل أدوات تشخيصية للأجهزة، والتعرف على البرنامج الذي يستخدم الحد الأقصى من الذاكرة على القرص الثابت لديك، وتعقب التغييرات التي تتم على جهازك كل يوم.

#### الأدوات المساعدة لفحص الكمبيوتر

- **مدير مساحة القرص الثابت** - تستطيع إدارة القرص الثابت الخاص بك باستخدام تمثيل نظري للمساحة المستخدمة بواسطة كل نوع من الملفات.
- **تاريخ الأداء والتهينة** - مراقبة العمليات بالنظام والتغيرات التي تتم عبر الوقت. تعرض هذه الأداة المساعدة كافة عمليات مسح الأجهزة والاختبارات والتغيرات بالنظام والأحداث الهامة ونقاط الاسترداد في يوم حدوث كل منها.





- إذا كنت تواجه مشكلات أخرى في البرامج -
- قم بعمل نسخة احتياطية من الملفات على الفور.
  - استخدم برنامجاً للكشف عن الفيروسات لفحص القرص الصلب أو الأقراص المضغوطة.
  - قم بحفظ وإغلاق أية ملفات أو برامج مفتوحة وإيقاف تشغيل الكمبيوتر من قائمة **Start** (ابدأ) .
  - راجع وثائق البرامج أو اتصل بجهة تصنيع البرامج للاطلاع على معلومات حول اكتشاف الأعطال وإصلاحها:
- تأكد من توافق البرنامج مع نظام التشغيل المثبت على الكمبيوتر الخاص بك.
  - تأكد من إيفاء الكمبيوتر الخاص بك بالحد الأدنى من متطلبات الأجهزة اللازمة لتشغيل البرنامج. انظر وثائق البرنامج للحصول على المعلومات.
- تأكد من تثبيت البرنامج وتهيئته بشكل صحيح.
  - تحقق من عدم تعارض برامج تشغيل الأجهزة مع البرنامج.
  - إذا لزم الأمر، فقم بإلغاء تثبيت البرنامج، ثم أعد تثبيته.
  - قم بتدوين أي رسائل خطأ قد يتم عرضها حتى تساعد في اكتشاف الأعطال وإصلاحها عند الاتصال بشركة Dell.

إذا كان البرنامج قد تم تصميمه لإصدار أسبق من نظام التشغيل **Microsoft Windows** -

قم بتشغيل Program Compatibility Wizard (معالج توافق البرامج). يقوم Program Compatibility Wizard (معالج توافق البرامج) بتهيئة البرنامج بحيث يتم تشغيله في بيئة مشابهة لإصدار سابق من أنظمة تشغيل Microsoft Windows.

لتشغيل Program Compatibility Wizard (معالج توافق البرامج):

1. انقر فوق **Start** (ابدأ)  ← **Control Panel**

(لوحة التحكم) ← **Programs** (البرامج) ←

**Run programs made for previous versions of Windows** (تشغيل البرامج المصممة لإصدارات Windows السابقة).

2. في شاشة welcome (الترحيب)، انقر فوق **Next** (التالي).

3. اتبع الإرشادات التي تظهر على الشاشة.

إذا توقف الكمبيوتر عن الاستجابة أو إذا ظهرت شاشة زرقاء مصمتة -

تنبيه: قد تفقد البيانات إذا كنت غير قادر على إيقاف تشغيل نظام التشغيل. 

إذا لم تستطع الحصول على استجابة بالضغط على مفتاح في لوحة المفاتيح أو تحريك الماوس المتصل بالجهاز أو تحريك إصبعك على لوحة المؤشر، فاضغط على زر الطاقة من 8 إلى 10 ثوان على الأقل حتى يتوقف الكمبيوتر عن العمل، ثم قم بإعادة تشغيل الكمبيوتر.

## مشكلات الذاكرة

إذا تلقيت رسالة تشير إلى عدم وجود ذاكرة كافية -

• قم بحفظ أية ملفات مفتوحة وإغلاقها وإنهاء أية برامج مفتوحة لا تستخدمها، وذلك لترى هل عالج هذا الإجراء المشكلة أم لا.

• انظر وثائق البرنامج لمعرفة الحد الأدنى من متطلبات الذاكرة. إذا لزم الأمر، قم بتثبيت ذاكرة إضافية (انظر دليل الخدمة على موقع [support.dell.com/manuals](http://support.dell.com/manuals)).

• انزع ثم أعد تركيب وحدة (وحدات) الذاكرة في فتحة (فتحات) التوصيل (انظر دليل الخدمة على موقع [support.dell.com/manuals](http://support.dell.com/manuals)).

• إذا استمرت المشكلة، فاتصل بشركة Dell (انظر "الاتصال بشركة Dell" على الصفحة 82).

إذا واجهت مشكلات أخرى مع الذاكرة -

• قم بتشغيل Dell Diagnostics (راجع "Dell Diagnostics" على الصفحة 64).

• إذا استمرت المشكلة، فاتصل بشركة Dell (انظر "الاتصال بشركة Dell" على الصفحة 82).

## مشكلات عدم الاستجابة

## والبرمجيات

تعذر بدء تشغيل الكمبيوتر - تأكد من توصيل محول التيار المتردد بالكمبيوتر وبمأخذ التيار الكهربائي بإحكام.

توقف أحد البرامج عن الاستجابة -

قم بإنهاء البرنامج:

1. اضغط مفاتيح <Ctrl><Shift><Esc> في نفس الوقت.

2. انقر فوق **Applications** (تطبيقات).

3. حدد البرنامج الذي توقف عن الاستجابة.

4. انقر فوق **End Task** (إنهاء المهمة).

إذا تعطل أحد البرامج بشكل متكرر - راجع وثائق البرنامج. إذا لزم الأمر، قم بإلغاء تثبيت البرنامج وإعادة تثبيته مرة أخرى.

📌 **ملاحظة:** تشتمل عادةً البرمجيات على تعليمات التثبيت في وثائقها أو على القرص المضغوط.

## حل المشكلات

إذا واجهت تداخلا يعيق الاستقبال على الكمبيوتر - ثمة إشارة غير مرغوب بها تنشئ تداخلا عبر مقاطعة الإشارات الأخرى أو حظرها. تتمثل بعض الأسباب المحتملة للتداخل في:

- كابلات تمديد الطاقة ولوحة المفاتيح والماوس.
- وجود العديد من الأجهزة المتصلة بنفس مشترك الطاقة.
- اتصال العديد من مشتركات الطاقة بالمأخذ الكهربائي نفسه.

إذا كان مصباح الطاقة بلون أبيض خفيف - ذلك يعني أن الكمبيوتر في وضع الانتظار أو قد تكون الشاشة لا تستجيب.

- اضغط على أي مفتاح على لوحة المفاتيح، حرك الماوس المتصل أو أصبغاً على لوحة اللمس، أو اضغط على زر الطاقة لاستئناف التشغيل العادي.
- إذا لم تستجب الشاشة، فاضغط على زر الطاقة حتى يتوقف الكمبيوتر عن التشغيل ثم قم بتشغيله مرة أخرى.
- إذا استمرت المشكلة، فاتصل بشركة Dell (انظر "الاتصال بشركة Dell" على الصفحة 82).

## مشكلات الطاقة

- افحص توصيلات كابل محول التيار المتردد. إذا كان محول التيار المتردد يشتمل على مصباح، فتأكد من اشتعال هذا المصباح.
- إذا استمرت المشكلة، فاتصل بشركة Dell (انظر "الاتصال بشركة Dell" على الصفحة 82).
- إذا كان مصباح الطاقة يضيء باللون الأبيض الثابت والكمبيوتر لا يستجيب - قد لا تستجيب شاشة العرض.
- اضغط على زر الطاقة حتى يتوقف الكمبيوتر عن التشغيل ثم قم بتشغيله مرة أخرى.
- إذا استمرت المشكلة، فاتصل بشركة Dell (انظر "الاتصال بشركة Dell" على الصفحة 82).

- إذا كان مصباح الطاقة مطفأ - هذا يعني أن الكمبيوتر في حالة إيقاف التشغيل أو وضع السبات أو أنه لا يتلقى طاقة.
- اضغط زر الطاقة. يعود الكمبيوتر إلى التشغيل العادي إذا كان مطفأ أو في وضع السبات.
- قم بإعادة تثبيت كابل محول التيار المتردد في فتحة توصيل الطاقة في الكمبيوتر في موصل التيار المتردد والمأخذ الكهربائي.
- إذا كان كابل محول التيار المتردد متصلاً بمشترك كهربائي، فتأكد من أن المشترك متصلاً بمأخذ تيار كهربائي ومن أنه في وضع التشغيل. تجاوز أجهزة حماية الطاقة ومشترك الطاقة وكبلات التمديد للتحقق من أن الكمبيوتر يبدأ التشغيل بشكل صحيح.
- تأكد من عمل مأخذ التيار الكهربائي وذلك باختباره مع جهاز آخر، كمصباح مثلاً.

## الاتصالات السلكية

إذا فقد اتصال الشبكة - قد يكون كابل الشبكة غير محكم أو تالف.

افحص كابل الشبكة للتأكد أنه متصل وأنه غير تالف.

## مشكلات الشبكة

### الاتصالات اللاسلكية

إذا تم فقدان الاتصال بالشبكة - أو كان جهاز التوجيه اللاسلكي غير متصل أو أنه قد تم إيقاف عمل اللاسلكي على الكمبيوتر.

• افحص جهاز التوجيه اللاسلكي للتأكد أنه في وضع التشغيل وأنه متصل بمصدر البيانات (مودم كابل أو لوحة وصل شبكة).

• تحقق من تمكين خاصية الاتصال اللاسلكي في جهاز الكمبيوتر الخاص بك (انظر "تمكين الشبكة اللاسلكية أو إيقاف عملها (اختياري)" على الصفحة 14).

• أعد إنشاء الاتصال بجهاز التوجيه اللاسلكي (انظر "إعداد اتصال لاسلكي" على الصفحة 18).

• قد يتسبب التداخل في حظر الاتصال اللاسلكي لديك أو مقاطعته. حاول تغيير موضع الكمبيوتر ليصبح أقرب من جهاز التوجيه اللاسلكي.

## حل المشكلات

يقدم هذا القسم معلومات لاستكشاف الأعطال وإصلاحها على الكمبيوتر. في حال تعذر عليك حل مشكلتك باستخدام الإرشادات التالية، انظر "استخدام أدوات الدعم" على الصفحة 62 أو "الاتصال بشركة Dell" على الصفحة 82.

**⚠ تحذير:** أفراد طاقم الخدمة المدربين هم فقط من يجب أن يقوموا بفك غطاء الكمبيوتر. انظر *Service Manual* (دليل الخدمة) على الموقع [support.dell.com/manuals](http://support.dell.com/manuals) للاطلاع على تعليمات الخدمة المتطورة.

### أكواد صوت التنبيه

قد يصدر الكمبيوتر سلسلة من أصوات التنبيه أثناء بدء التشغيل إذا كان هناك أخطاء أو مشكلات. ويتم تحديد المشكلات من خلال هذه السلسلة من الأصوات التي تسمى أكواد الإشارة الصوتية. إذا حدث هذا، قم بتدوين كود صوت التنبيه واتصل بشركة Dell (انظر "الاتصال بشركة Dell" على الصفحة 82) للمساعدة.

**🔍 ملاحظة:** لاستبدال الأجزاء انظر *Service Manual* (دليل الخدمة) على [support.dell.com](http://support.dell.com).

المشكلة المحتملة	كود صوت التنبيه
عطل محتمل في لوحة النظام - عطل في المجموع الاختباري لذاكرة القراءة فقط لنظام BIOS	واحد
لم يتم التعرف على ذاكرة RAM <b>ملاحظة:</b> إذا ما قمت بتنشيط أو إعادة تركيب وحدة الذاكرة، تأكد من وضعها بشكل صحيح.	اثنان
عطل محتمل في لوحة النظام - خطأ في الرقاقات	ثلاثة
عطل في قراءة/كتابة RAM	أربعة
عطل في ساعة الوقت الحقيقي.	خمس
عطل في بطاقة الفيديو أو الرقاقة	ستة
عطل المعالج	سبعة
عطل الشاشة	ثمانية

- **STICKYNOTES** - قم بإنشاء الملاحظات أو المفكرات. سوف تظهر هذه الملاحظات على لوحة الإعلانات في المرة القادمة التي تدخل فيها إلى **STICKYNOTES**. كما يمكنك حفظ الملاحظات على سطح المكتب.
- **Web Tile** - يتيح لك معاينة ما يصل إلى أربع صفحات ويب مفضلة لديك. وتتيح لك خاصية التجانب القيام بإضافة أو تحرير أو حذف معاينة صفحة ويب. انقر فوق معاينة صفحة الويب لفتحها في متصفح الويب. يمكنك أيضاً إنشاء تجانبات متعددة لصفحات ويب من خلال **Apps Gallery** (معرض التطبيقات).
- **PHOTO** (الصور) - عرض الصور أو تنظيمها أو تحريرها. يمكنك إنشاء عروض شرائح ومجموعات من الصور ورفعها على موقع **Facebook** أو **Flickr** عند الاتصال بالإنترنت.
- **DELL WEB** - يتيح لك معاينة ما يصل إلى أربع صفحات ويب مفضلة لديك. انقر فوق معاينة صفحة الويب لفتحها في متصفح الويب.
- **VIDEO** (الفيديو) - عرض مقاطع الفيديو. ويتيح لك التطبيق الاختياري **CinemaNow** شراء أو تأجير الأفلام والبرامج التلفزيونية عند الاتصال بالإنترنت.
- **SHORTCUTS** (اختصارات) - يتيح لك سرعة الوصول إلى البرامج شائعة الاستخدام لديك.



## Dell Stage

يتيح برنامج Dell Stage المثبت على الكمبيوتر لديك الوصول إلى تطبيقات الوسائط المفضلة.

لتشغيل Dell Stage، انقر فوق **Start** (ابدأ)  ←  
**All Programs** (كافة البرامج) ← **Dell Stage** ←  
**Dell Stage**.

 **ملاحظة:** يمكن أيضاً بدء تشغيل بعض التطبيقات الموجودة في Dell Stage من قائمة **All Programs** (كافة البرامج).

يمكنك تخصيص Dell Stage كما يلي:

- إعادة ترتيب اختصار تطبيق - حدد اختصار التطبيق مع الاستمرار في تحديده حتى يومض ثم قم بسحب الاختصار إلى الموقع المرغوب على Dell Stage.
- التصغير - اسحب إطار Dell Stage إلى أسفل الشاشة.
- تخصيص - حدد رمز الإعداد ثم حدد الخيار المطلوب.

التطبيقات التالية هي المتاحة على Dell Stage:

 **ملاحظة:** قد لا تتوفر بعض التطبيقات على حسب الاختيارات التي قمت بها أثناء شراء الكمبيوتر.

- **MUSIC** (الموسيقى) - تشغيل الموسيقى أو تصفح ملفات الموسيقى على حسب الألبوم أو الفنان أو عنوان الأغنية. كما يمكنك الاستماع إلى محطات الراديو من جميع أنحاء العالم. كما يتيح لك تطبيق Napster الاختياري تنزيل الأغنيات عند الاتصال بالإنترنت.
- **YOUPAINT** (برنامج الرسم) - اسحب الصور وقم بتحريرها.
- **DOCUMENTS** (المستندات) - يتيح لك سرعة الوصول إلى مجلد المستند على الكمبيوتر لديك.

للاطلاع على مزيد من المعلومات، اذهب إلى  
[DellDataSafe.com](http://DellDataSafe.com)

لجدولة ملفات النسخ الاحتياطي:

1. انقر نقرًا مزدوجاً فوق رمز Dell DataSafe Online في منطقة الإعلام من سطح المكتب.
2. اتبع الإرشادات التي تظهر على الشاشة.

## Dell DataSafe Online Dell (خدمة) Backup DataSafe للنسخ الاحتياطي

 ملاحظة: يتم دعم خدمة Dell DataSafe Online فقط على نظم تشغيل Windows.

 ملاحظة: يوصى باستخدام اتصال بنطاق ترددي عريض للحصول على سرعات تحميل/تنزيل عالية.

Dell (خدمة) DataSafe Online Backup  
DataSafe للنسخ الاحتياطي) هي خدمة آلية للاسترداد والنسخ الاحتياطي تساعد على حماية البيانات الخاصة بك والملفات الهامة الأخرى من الحوادث المفجعة مثل السرقة أو الكوارث الطبيعية. يمكنك الوصول للخدمة من خلال الكمبيوتر الخاص بك باستخدام حساب محمي بكلمة مرور.

## مميزات البرامج

### للتعرف على الوجه FastAccess

قد يحتوي الكمبيوتر على خاصية FastAccess للتعرف على الوجه. تساعدك هذه الخاصية على الحفاظ على سلامة كمبيوتر Dell بالتعرف على الشكل المتفرد لوجهك واستخدامه للتحقق من هويتك للتوفير التلقائي لمعلومات تسجيل الدخول التي تقوم بإدخالها في العادة بنفسك (مثل تسجيل الدخول في حساب Windows أو مواقع الويب الآمنة). لمزيد من المعلومات، انقر فوق **Start** (ابدأ) ← **All Programs** (كافة البرامج) ← **FastAccess**.

### الانتاجية والاتصال

تستطيع استخدام الكمبيوتر لإنشاء عروض تقديمية وكتيبات وبطاقات معايدة وإعلانات مطبوعة وجدول بيانات. يمكنك أيضاً تحرير الصور الفوتوغرافية الرقمية والرسوم وعرضها. افحص أمر الشراء الخاص بك للتعرف على البرمجيات المثبتة على الجهاز لديك.

بعد الاتصال بالإنترنت، تستطيع الوصول إلى مواقع ويب وإعداد حساب بريد إلكتروني وتحميل الملفات أو تنزيلها.

## الترفيه والوسائط المتعددة

تستطيع استخدام الكمبيوتر لمشاهدة ملفات الفيديو، وإنشاء أقراص CD/DVD الخاصة بك، والاستماع إلى الموسيقى وإلى المحطات الإذاعية عبر الإنترنت.

يمكنك تنزيل أو نسخ ملفات الصور والفيديو من الأجهزة المحمولة مثل الكاميرات الرقمية والهواتف المحمولة. إن تطبيقات البرامج الاختيارية تمكنك من تنظيم وإنشاء ملفات الفيديو والموسيقى التي يمكن تسجيلها على الأقراص، أو حفظها إلى المنتجات المحمولة مثل مشغلات MP3 والأجهزة الترفيهية المحمولة، أو تشغيلها وعرضها مباشرةً على أجهزة التلفزيون المتصلة وآلات البروجيكتور ومعدات المسرح المنزلي.

## استخدام كمبيوتر Inspiron المحمول

1 مزلاج قفل البطارية

2 البطارية

3 قفل تحرير البطارية

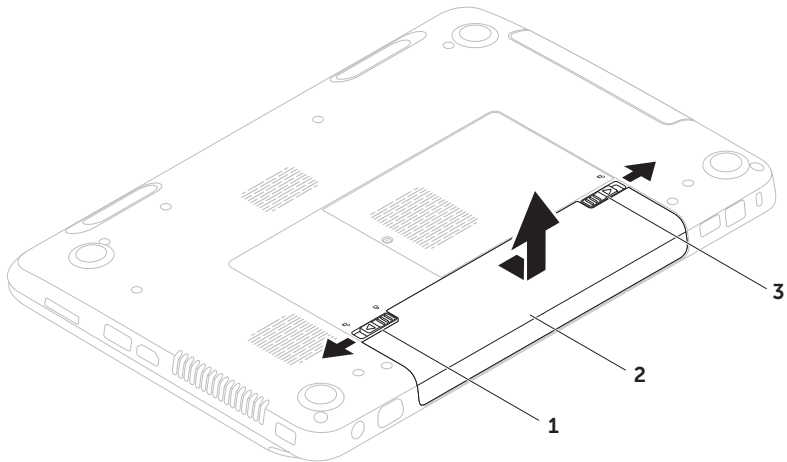

## إزالة البطارية واستبدالها

⚠️ تحذير: قبل أن تبدأ تنفيذ أي من الإجراءات المذكورة في هذا القسم، يرجى إتباع تعليمات الأمان في دليل معلومات المنتج.

⚠️ تحذير: قد يؤدي استخدام بطارية غير متوافقة إلى زيادة خطر نشوب حريق أو حدوث انفجار. يجب أن يُستخدم لهذا الكمبيوتر بطارية تم شراؤها من Dell فقط. لا تستخدم بطاريات من أجهزة كمبيوتر أخرى.

⚠️ تحذير: قبل إزالة البطارية يجب فصل الطاقة عن الكمبيوتر وفك أية كابلات خارجية (وأیضا محول التيار المتردد).

لإزالة البطارية:

1. أوقف تشغيل الكمبيوتر واقبله.
2. قم بإزاحة مزلاج تحرير البطارية ومزلاج قفل البطارية إلى وضعي فتح القفل.
3. قم بتمرير ورفع البطارية إلى خارج حاوية البطارية.

لاستبدال البطارية:

1. قم بإدخال البطارية في حاوية البطارية حتى تستقر في موضعها.
2. أزح مزلاج قفل البطارية إلى وضع القفل.

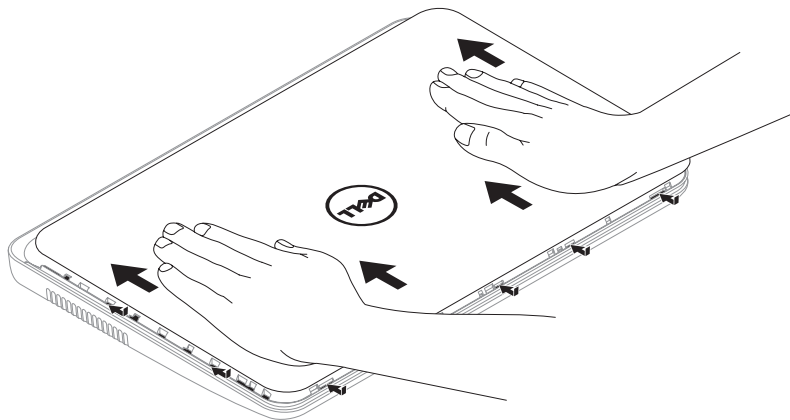

لإعادة تركيب الغطاء العلوي:

 **ملاحظة:** تأكد من أن شعار Dell متجه نحو الجزء الخلفي من الكمبيوتر أثناء استبدال الغطاء العلوي.

1. قم بمحاذاة الغطاء العلوي على الشاشة مرة أخرى.
2. قم بتمرير الغطاء العلوي إلى أن يصدر صوت طقطة ويثبت في مكانه. تأكد من عدم وجود أي ثغرات بين الغطاء العلوي وغطاء الشاشة الخلفي.

## استخدام كمبيوتر Inspiron المحمول

1 الغطاء العلوي

2 زر التحرير

3 زر تحرير الغطاء العلوي

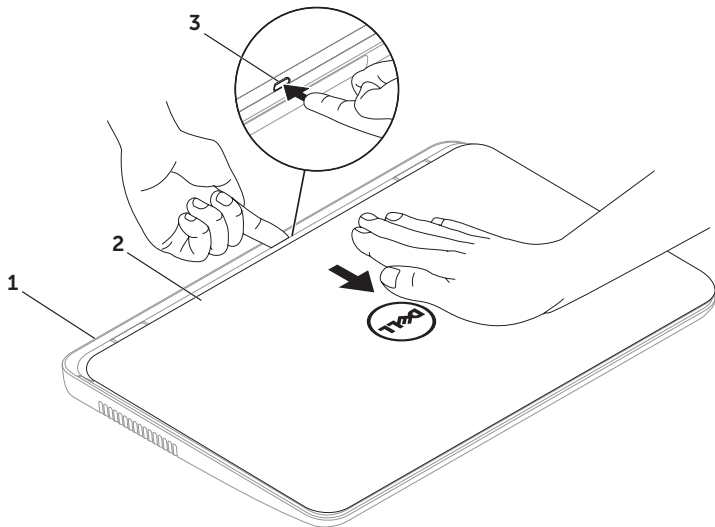



## إزالة الغطاء العلوي وإعادة تركيبه (اختياري)

⚠ تحذير: قبل أن تبدأ تنفيذ أي من الإجراءات المذكورة في هذا القسم، يرجى إتباع تعليمات الأمان في دليل معلومات المنتج.

⚠ تحذير: قبل إزالة الغطاء العلوي، يجب فصل الطاقة عن الكمبيوتر وفك أية كابلات خارجية (وأيضاً محول التيار المتردد).

لإزالة الغطاء العلوي:

1. قم بإيقاف الكمبيوتر وإغلاق الشاشة.
  2. اضغط مع الاستمرار على زر تحرير الغطاء العلوي، ثم اسحب الغطاء العلوي.
- 📌 ملاحظة: يمكنك شراء أغطية علوية إضافية بديلة عبر موقع [dell.com](http://dell.com).

---

1 الميكروفون - يقدم صوتاً عالي الجودة لمؤتمرات الفيديو أو تسجيل الصوت.

2 الكاميرا - الكاميرا مدمجة لالتقاط الفيديو وعقد المؤتمرات والمحادثة.

3 مصباح مؤشر الكاميرا - يشير إلى ما إذا كانت الكاميرا في وضع التشغيل أو الإيقاف. يشير الضوء الأبيض الثابت إلى نشاط الكاميرا.

---

## مميزات الشاشة

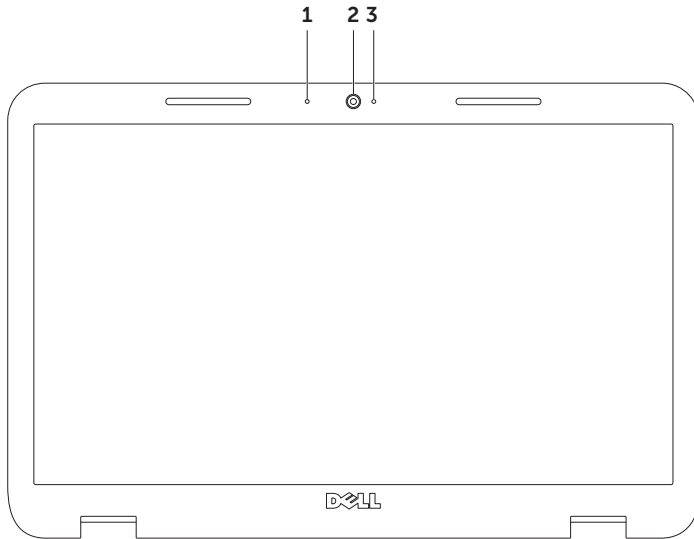

## استخدام كمبيوتر Inspiron المحمول

1	القرص
2	الدرج
3	درج محرك الأقراص الضوئية
4	فتحة الإخراج للطوارئ
5	زر إخراج محرك الأقراص الضوئية

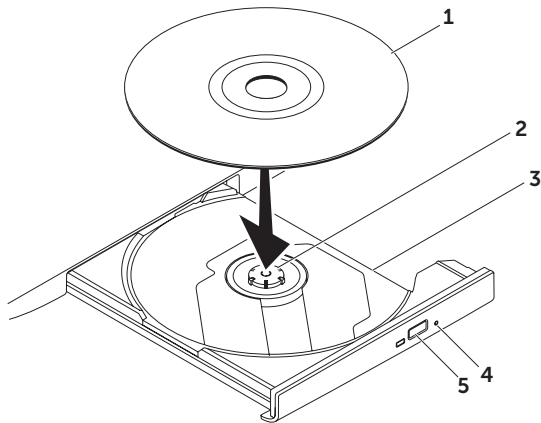

## استخدام محرك الأقراص الضوئية

△ تنبيه: لا تضغط على درج محرك الأقراص الضوئية لأسفل عند فتحه أو إغلاقه. اترك درج محرك الأقراص الضوئية مغلقاً عندما لا تستخدم محرك الأقراص.

△ تنبيه: لا تقم بتحريك الكمبيوتر عند تشغيل قرص أو تسجيله. يقوم محرك الأقراص الضوئية بتشغيل أو تسجيل أقراص CD وDVD. تأكد من أن الجهة التي طُبِعَ أو كُتِبَ عليها موجهة نحو الأعلى عند وضع الأقراص في درج المحرك الاختياري.

لوضع قرص في محرك الأقراص الضوئية:

1. اضغط على زر الإخراج الموجود على محرك الأقراص الضوئية.
2. اسحب درج محرك الأقراص الضوئية للخارج.
3. ضع القرص في وسط الدرج بحيث يكون المصق لأعلى ثم اضغط على القرص لتنثبيته على الجزء الأوسط من درج محرك الأقراص الضوئية.
4. ادفع درج محرك الأقراص الضوئية داخل محرك الأقراص مرة أخرى.

### استخدام فتحة الإخراج للطوارئ

إذا لم يتم إخراج درج محرك الأقراص الضوئية عند الضغط على زر الإخراج، فيمكنك استخدام فتحة الإخراج للطوارئ لفتح درج محرك الأقراص الضوئية. لفتح درج محرك الأقراص باستخدام فتحة الإخراج للطوارئ:

1. قم بإيقاف تشغيل الكمبيوتر.
2. أدخل دبوساً صغيراً أو مشبك ورق مفروود في فتحة الإخراج للطوارئ وادفع بقوة حتى يتم فتح درج محرك الأقراص الضوئية.



خفض مستوى الصوت 

رفع مستوى الصوت 

كتم الصوت 

تشغيل المسار أو الفصل السابق 

تشغيل أو إيقاف مؤقت 

تشغيل المسار أو الفصل التالي 

## مفاتيح التحكم في الوسائط المتعددة

تتواجد مفاتيح التحكم في الوسائط المتعددة في صف مفاتيح الوسائط الموجودة في لوحة المفاتيح. لاستخدام عناصر التحكم بالوسائط المتعددة، اضغط على المفتاح المطلوب. يمكنك تهيئة مفاتيح التحكم في الوسائط المتعددة الموجودة على لوحة المفاتيح باستخدام الأداة المساعدة لإعداد النظام **System Setup (BIOS)** و **Windows Mobility Center**.

### إعداد النظام

1. اضغط على <F2> أثناء اختبار التشغيل الذاتي (POST) للدخول إلى الأداة المساعدة لإعداد النظام (BIOS).
  2. في القسم **Function Key Behavior** (سلوك مفاتيح الوظائف)، حدد **Multimedia Key First** (مفتاح الوسائط المتعددة أولاً) أو **Function Key First** (مفتاح الوظائف أولاً).
- Multimedia Key First** (المفتاح الوظيفي أولاً) - هذا هو الخيار الافتراضي. اضغط على أي مفتاح وظيفي لتنفيذ الوظيفة المرتبطة به. لتنفيذ إجراء يتعلق بالوسائط المتعددة، اضغط على <Fn> + مفتاح الوسائط المتعددة المطلوب.
- Multimedia Key First** (مفتاح الوسائط المتعددة أولاً) - اضغط على أي مفتاح وظيفي لتنفيذ إجراء الوسائط المتعددة المرتبط به. لأداء الوظيفة، اضغط على <Fn> + المفتاح الوظيفي المطلوب.
- 📌 ملاحظة: خيار **Multimedia Key First** (مفتاح الوسائط المتعددة أولاً) نشط فقط في نظام التشغيل.

### Windows Mobility Center (مركز التنقل بنظام Windows)

1. اضغط على مفاتيح <X><Windows> أو اضغط على زر Windows Mobility Center  لبدء التشغيل Windows Mobility Center.
2. في القسم **Function Key Row** (صف مفاتيح الوظائف)، حدد **Function Key** (مفتاح الوظائف) أو **Multimedia Key** (مفتاح الوسائط المتعددة).

### نقرة قلم

تتيح لك تقلاب المحتوى إلى الأمام أو الخلف على أساس اتجاه النقرة.

قم بتحريك ثلاثة أصابع بسرعة في الاتجاه المرغوب لتقلاب المحتوى في الإطار النشط.

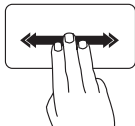

### التكبير والتصغير

يتيح لك زيادة تكبير محتوى الشاشة أو تصغيره. تشمل خاصية التكبير/التصغير على ما يلي:

**القرص** - يتيح لك التكبير أو التصغير عن طريق تحريك إصبعين بعيداً أو ضمهما معاً فوق لوحة اللمس.

للتكبير:

قم بتحريك إصبعين بعيداً عن بعضهما لتكبير عرض الإطار النشط.

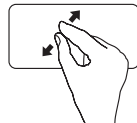

للتصغير:

قم بتحريك إصبعين تجاه بعضهما لتصغير عرض الإطار النشط.

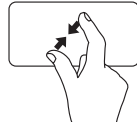



## حركات لوحة اللمس

ملاحظة: قد يتم تعطيل بعضًا من حركات لوحة اللمس افتراضيًا. لتغيير إعدادات لوحة اللمس، انقر فوق **Start** (ابدأ) ←  ← **Control Panel** (لوحة التحكم) ← **Hardware and Sound** (الأجهزة والصوت) ← **Devices and Printers** (الأجهزة والطابعات) ← **Mouse** (الماوس).

### التنقل

يتيح لك التنقل عبر المحتويات. تشتمل خاصية التنقل على ما يلي:

**التنقل التلقائي رأسيًا** - يتيح لك التنقل إلى أعلى أو إلى أسفل في الإطار النشط.

قم بتحريك إصبعين إلى أعلى أو أسفل بسرعة لتنشيط التنقل التلقائي رأسيًا. انقر بالإصبع على لوحة اللمس لإيقاف التنقل التلقائي.

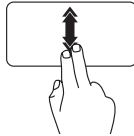

**التنقل التلقائي أفقيًا** - يتيح لك التنقل إلى اليسار أو إلى اليمين في الإطار النشط.

قم بتحريك إصبعين إلى اليسار أو اليمين بسرعة لتنشيط التنقل التلقائي أفقيًا. انقر بالإصبع على لوحة اللمس لإيقاف التنقل التلقائي.

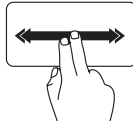

5



**زر Windows Mobility Center** - اضغط هذا الزر لتشغيل Windows Mobility Center. يوفر هذا المركز فرصة الوصول السريع لإعدادات الكمبيوتر المحمول لديك، مثل التحكم في السطوع والتحكم في الصوت أو حالة البطارية أو الشبكة اللاسلكية وغيرها.



**زر Dell Support Center (مركز دعم Dell)** - اضغط هذا الزر لتشغيل مركز الدعم التابع لشركة Dell. لمزيد من المعلومات، راجع "Dell Support Center (مركز الدعم التابع لشركة Dell)" على الصفحة 62.



**زر تشغيل وإيقاف الشاشة** - اضغط هذا الزر لتشغيل أو إيقاف الشاشة.

**ملاحظة:** لا تعمل كل من أزرار Windows Mobility Center ومركز دعم Dell وإيقاف وتشغيل الشاشة إلا على أجهزة الكمبيوتر التي تستخدم نظام التشغيل Windows.

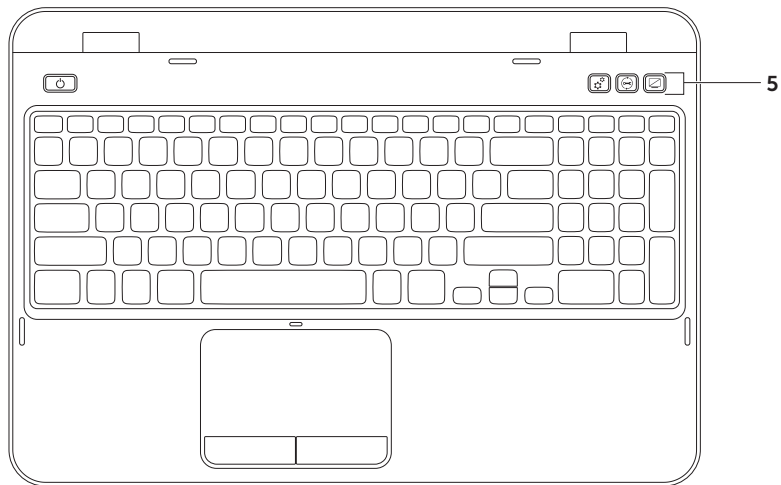

- 1 زر ومصباح الطاقة - اضغط لتشغيل الكمبيوتر وإيقاف تشغيله. يشير المصباح الموجود في الزر إلى حالات الطاقة. لمزيد من المعلومات حول مصباح زر الطاقة، انظر "مصابيح ومؤشرات الحالة" على الصفحة 30.
- 2 صف مفاتيح الوظائف - يوجد في هذا الصف كل من مفتاح تمكين أو تعطيل العرض الثنائي ، ومفتاح تمكين أو تعطيل الاتصال اللاسلكي «A»، ومفتاح تمكين أو تعطيل لوحة اللمس ، ومفاتيح زيادة  وخفض  السطوع، ومفاتيح الوسائط المتعددة. لمزيد من المعلومات حول مفاتيح الوسائط المتعددة، انظر "مفاتيح التحكم في الوسائط المتعددة" على الصفحة 38.
- 3 لوحة اللمس - توفر وظيفة تحريك المؤشر الخاصة بالماوس، ووظيفة سحب العناصر المحددة أو نقلها، والنقر بالزر الأيسر عبر الضغط على السطح. تدعم لوحة اللمس حركات التنقل والنقر بالقلم والتكبير/التصغير. لتغيير إعدادات لوحة اللمس، انقر نقراً مزدوجاً فوق رمز **Dell Touch pad** (لوحة اللمس Dell) في منطقة الإعلام من سطح المكتب. لمزيد من المعلومات، راجع "حركات لوحة اللمس" على الصفحة 36.
- ملاحظة: لتمكين لوحة اللمس أو إلغاء تمكينها، اضغط على مفتاح <Fn> جنباً إلى جنب مع المفتاح  في صف مفاتيح الوظائف في لوحة المفاتيح.
- 4 أزرار لوحة اللمس - توفر وظائف النقر بالزر الأيمن والأيسر كنتك الخاصة بالماوس.

## قاعدة الكمبيوتر وميزات لوحة المفاتيح

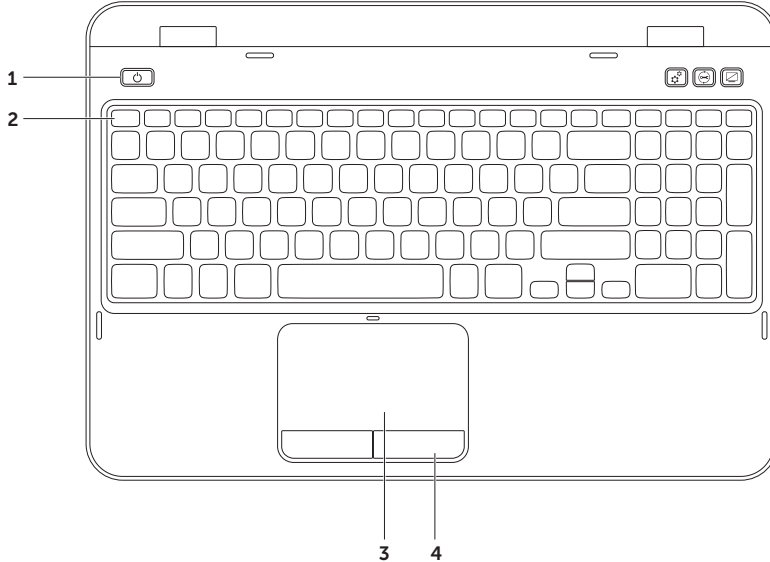

## مصباح زر الطاقة/مصباح مؤشر الطاقة

حالة مصباح المؤشر	حالة مصباح المؤشر (حالات الكمبيوتر)
ضوء أبيض ثابت	تشغيل
ضوء أبيض خفيف	الانتظار
إيقاف	مطفأ/وضع السبات

 **ملاحظة:** للحصول على معلومات حول مشكلات الطاقة، انظر "مشكلات الطاقة" على الصفحة 56.

 **ملاحظة:** إذا كان جهاز الكمبيوتر في وضع الاستعداد أو السبات، اضغط مع الاستمرار على زر الطاقة لاستئناف التشغيل الطبيعي مرة أخرى.

## إيقاف عمل شحن البطارية

قد يتعين عليك إيقاف عمل ميزة شحن البطارية عندما تكون في رحلة طيران. لإيقاف عمل ميزة شحن البطارية بشكل سريع:

1. تأكد من تشغيل الكمبيوتر.

2. انقر فوق **Start** (ابدأ) .

3. في مربع البحث، اكتب **Power Options** (خيارات الطاقة) واضغط على **<Enter>**.

4. أسفل إطار **Power Options** (خيارات الطاقة)، انقر فوق **Dell Battery Meter** (مقياس بطارية Dell) لفتح إطار **Battery Settings** (إعدادات البطارية).

5. انقر فوق **Turn off Battery Charging** (إيقاف شحن البطارية) ثم انقر فوق **OK** (موافق).

 **ملاحظة:** كما يمكن إيقاف عمل شحن البطارية في الأداة المساعدة لإعداد النظام (System Setup (BIOS).

## مصابيح ومؤشرات الحالة

مصباح حالة البطارية 

حالة شحن البطارية	حالة (حالات) الكمبيوتر	حالة مصباح المؤشر	محول التيار المتردد
يتم الشحن	تشغيل/وضع الانتظار/مطفاً/وضع السبات	ضوء أبيض ثابت	
مشحونة بالكامل	تشغيل/وضع الانتظار/مطفاً/وضع السبات	إيقاف	
الشحن منخفض (= > 10%)	تشغيل/وضع الانتظار	ضوء كهربائي ثابت	البطارية
الشحن متوقف	تشغيل/وضع الانتظار/مطفاً/وضع السبات	إيقاف	

 ملاحظة: تكون البطارية في حالة شحن عندما يعمل الكمبيوتر باستخدام محول التيار المتردد.

- 1  مصباح مؤشر الطاقة - يشير إلى حالات الطاقة. لمزيد من المعلومات حول مصباح مؤشر الطاقة، انظر "مصابيح ومؤشرات الحالة" على الصفحة 30.
- 2  مصباح نشاط القرص الثابت - عندما يكون الكمبيوتر في حالة قراءة بيانات أو كتابتها. يشير الضوء الأبيض الثابت إلى نشاط القرص الثابت.  
تنبيه: لتجنب ضياع البيانات، لا تقم أبداً بإيقاف تشغيل الكمبيوتر عندما يضيء المصباح الذي يدل على نشاط القرص الثابت. 
- 3  مصباح حالة البطارية - يشير إلى حالة شحن البطارية. لمزيد من المعلومات حول مصباح حالة البطارية، انظر "مصابيح ومؤشرات الحالة" على الصفحة 30.  
ملحوظة: تكون البطارية في حالة شحن عندما يعمل الكمبيوتر باستخدام محول التيار المتردد.
- 4  مصباح حالة الاتصال اللاسلكي - يضيء عندما يتم تمكين عمل الاتصال اللاسلكي. ضوء أبيض مستمر يشير إلى تمكين الاتصال اللاسلكي.  
ملاحظة: لتمكين أو إيقاف عمل الاتصال اللاسلكي، انظر "تمكين الشبكة اللاسلكية أو إيقاف عملها (اختياري)" على الصفحة 14.



## خصائص المنظر الأمامي

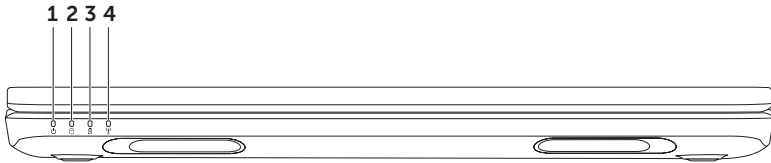

1 **فتحة كبل الأمان** - تتيح لك تركيب أحد كبلات الأمان المتاحة بالأسواق في الكمبيوتر.

**ملحوظة:** قبل قيامك بشراء كبل أمان تأكد من أنه يناسب فتحة كبل الأمان في الكمبيوتر لديك.

2  **موصل شبكة** - يوصل جهاز الكمبيوتر بشبكة أو جهاز إنترنت ذي نطاق تردد عريض إذا كنت تستخدم شبكة سلكية.

3  **موصل USB 3.0** - يقدم إمكانية أسرع لنقل البيانات ما بين الكمبيوتر وأجهزة USB.

4  **موصل VGA** - يتصل بجهاز عرض أو بجهاز إسقاط.

5  **موصل محول التيار المتردد** - يتصل بمحول التيار المتردد لإمداد الكمبيوتر بالطاقة ولشحن البطارية.

## خصائص المنظر الخلفي

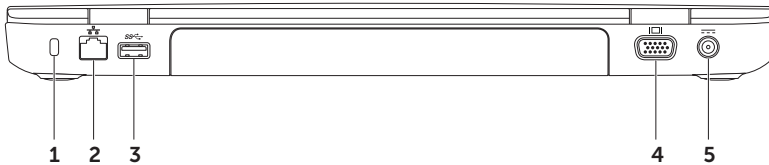

---

4 **قارئ بطاقة الوسائط 8 في 1** - يوفر طريقة سهلة وسريعة لعرض ومشاركة الصور الرقمية، والموسيقى، وملفات الفيديو، والمستندات المخزنة على بطاقات الذاكرة الرقمية التالية. للاطلاع على بطاقات الذاكرة المدعومة، انظر "المواصفات" على الصفحة 86.

**ملاحظة:** يأتي الكمبيوتر بشريحة بلاستيكية فارغة مركبة في فتحات بطاقة الوسائط. تحمي البطاقات الفارغة الفتحات غير المستخدمة من الغبار والجزيئات الأخرى. احتفظ بالشريحة الفارغة لاستخدامها عندما لا تكون هناك بطاقة وسائط مركبة في الفتحة، ومن الممكن للبطاقات الفارغة من أجهزة الكمبيوتر الأخرى ألا تلائم جهازك.

---

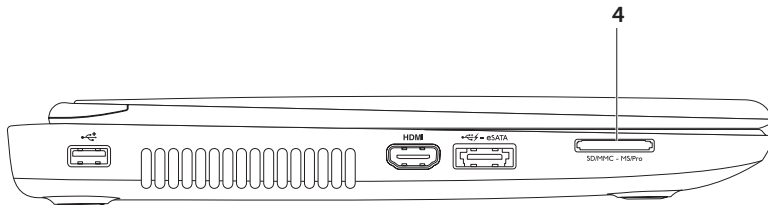

1  **موصل USB 2.0** - يقوم بتوصيل أجهزة USB مثل الماوس أو لوحة المفاتيح أو الطابعة أو المحرك الخارجي أو مشغل MP3.

2  **موصل HDMI** - يتم توصيله بالتلفزيون لنقل كل من الإشارات الصوتية 5.1 وإشارات الفيديو. **ملحوظة:** عند الاستخدام مع شاشة، تتم قراءة إشارة الفيديو فقط.

3  **eSATA - موصل مُجمَع eSATA/USB مع USB PowerShare** - يعمل على توصيل أجهزة التخزين المتوافقة eSATA (مثل محركات أقراص صلبة خارجية أو محركات أقراص ضوئية)، أو أجهزة USB (مثل الماوس أو لوحة المفاتيح أو الطابعة أو محرك أقراص خارجي أو مشغل MP3). تسمح لك خاصية USB PowerShare بإمكانية شحن أجهزة USB عندما يكون الكمبيوتر في وضع التشغيل/إيقاف العمل أو في حالة السكون.

**ملاحظة:** قد لا يتم شحن أجهزة USB معينة عندما يكون الكمبيوتر في وضع إيقاف التشغيل أو في حالة السكون. في مثل هذه الحالات، قم بتشغيل الكمبيوتر لشحن الجهاز.

**ملحوظة:** في حالة إيقاف تشغيل الكمبيوتر أثناء شحن جهاز USB، سيتوقف شحن الجهاز. للاستمرار في الشحن، قم بفصل جهاز USB ثم قم بتوصيله مرة أخرى.

**ملاحظة:** يتم إغلاق خاصية USB PowerShare تلقائيًا عندما يصل المتبقي من شحن البطارية إلى 10%.

## خصائص المنظر الأيسر

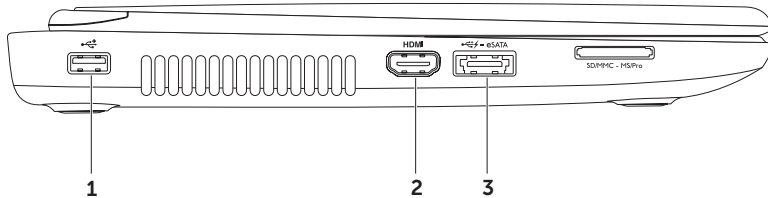

- 1 **المحرك الضوئي** - يقوم بتشغيل أو تسجيل الأقراص المضغوطة CD وأقراص DVD وأقراص Blu-ray (اختيارية). لمزيد من المعلومات، راجع "استخدام محرك الأقراص الضوئية" على الصفحة 40.
- 2 **مصباح محرك الأقراص الضوئية** - يومض عند الضغط على زر الإخراج في المحرك الضوئي أو عند إدخال قرص وتجري قراءته.
- 3 **زر إخراج محرك الأقراص الضوئية** - اضغط لفتح درج محرك الأقراص الضوئية.
- 4 **فتحة الإخراج للطوارئ** - استخدم هذه الفتحة لفتح درج محرك الأقراص الضوئية إذا لم يفتح عند الضغط على زر الإخراج. لمزيد من المعلومات، راجع "استخدام فتحة الإخراج للطوارئ" على الصفحة 40.
- 5  **فتحة سماعة الرأس/إخراج الصوت** - تقوم بالتوصيل إلى زوج من سماعات الرأس، أو إلى مكبر صوت أو نظام صوت يعمل بطاقة خارجية.
- 6  **فتحة توصيل إدخال الصوت/الميكروفون** - تتصل بالميكروفون أو إشارة الإدخال حيث يتم استخدامها مع برامج الصوت.
- 7  **موصل USB 3.0** - يقدم إمكانية أسرع لنقل البيانات ما بين الكمبيوتر وأجهزة USB.



# استخدام كمبيوتر Inspiron المحمول

يقدم هذا القسم معلومات حول كيفية إعداد الكمبيوتر المحمول Inspiron.

## خصائص المنظر الأيمن

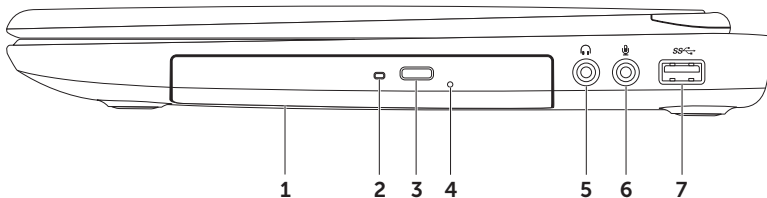

### إعداد اتصال الإنترنت:

1. احفظ أية ملفات مفتوحة ثم أغلقها، واخرج من أية برامج مفتوحة.

2. انقر فوق **Start** (ابدأ)  ← **Control Panel** (لوحة التحكم).

3. في مربع البحث، اكتب **network** (الشبكة) ثم انقر فوق **Network and Sharing Center** (الشبكة ومركز المشاركة) ← **Set up a new connection or Network** (إعداد اتصال بالشبكة) ← **Connect to Internet** (اتصال بالإنترنت).

تظهر نافذة **Connect to the Internet** (الاتصال بالإنترنت).

 **ملاحظة:** إذا لم تعرف نوع الاتصال المطلوب تحديده،

فانقر فوق **Help me choose** (ساعدني في الاختيار) أو اتصل بمزود خدمة الإنترنت (ISP) لديك.

4. اتبع الإرشادات التي تظهر على الشاشة واستخدم معلومات الإعداد التي قام مزود الخدمة بتوفيرها لاستكمال الإعداد.

### إعداد الاتصال بالإنترنت

يختلف مزود خدمة الإنترنت (ISP) والعروض التي يوفرها باختلاف الدولة. قم بالاتصال بمزود خدمة الإنترنت للحصول على العروض المتوفرة في بلدك. إذا لم تتمكن من الاتصال بالإنترنت بينما نجحت في الاتصال في السابق، فيحتمل انتهاء خدمة مزود خدمة الإنترنت (ISP). اتصل بمزود خدمة الإنترنت للتحقق من حالة الخدمة، أو حاول الاتصال مرة أخرى لاحقاً. قم بتحضير المعلومات الخاصة بمزود خدمة الإنترنت. وإذا لم يكن لديك مزود خدمة إنترنت، فيمكن لمعالج **Connect to the Internet** (الاتصال بالإنترنت) الحصول على أحد مزودي الخدمة.

## إعداد اتصال سلكي

- إذا كنت تستخدم اتصالاً هاتفياً، فقم بتوصيل خط هاتفي بمودم USB الخارجي الاختياري وبموصل الهاتف على الحائط قبل إعداد اتصالك بالإنترنت.
  - إذا كنت تستخدم اتصال DSL أو كابل أو اتصال مودم القمر الصناعي، فاتصل بمزود خدمة الإنترنت أو مقدم خدمة الهاتف المحمول للحصول على إرشادات الإعداد.
- لاستكمال إعداد اتصال سلكي بالإنترنت، اتبع التعليمات المذكورة في "إعداد الاتصال بالإنترنت" على الصفحة 19.

## إعداد اتصال لاسلكي

 **ملاحظة:** لإعداد جهاز التوجيه اللاسلكي، راجع الوثائق الواردة مع جهاز التوجيه اللاسلكي. قبل أن تتمكن من استخدام اتصال الإنترنت، تحتاج إلى التوصيل بجهاز التوجيه اللاسلكي.

لإعداد الاتصال بجهاز التوجيه اللاسلكي:

1. تأكد من تمكين خاصية التوصيل اللاسلكي في جهاز الكمبيوتر الخاص بك (انظر "تمكين الشبكة اللاسلكية أو إيقاف عملها (اختياري)" على الصفحة 14).
2. احفظ أية ملفات مفتوحة ثم أغلقها، واخرج من أية برامج مفتوحة.
3. انقر فوق **Start** (ابدأ)  ← **Control Panel** (لوحة التحكم).
4. في مربع البحث، اكتب **network** (الشبكة) ثم انقر فوق **Network and Sharing Center** (الشبكة ومركز المشاركة) ← **Connect to a network** (اتصال بالشبكة).
5. اتبع الإرشادات التي تظهر على الشاشة لإتمام عملية الإعداد.

## التوصيل بالإنترنت (اختياري)

للتوصيل بالإنترنت، سوف تحتاج إلى اتصال مودم خارجي أو اتصال شبكة ومزود خدمة إنترنت (ISP).

إذا لم يكن مودم USB الخارجي أو محول الشبكة المحلية اللاسلكية WLAN جزءاً من أمر الشراء الأصلي، فيمكنك الشراء من على الموقع [dell.com](http://dell.com).

لتمكن الشاشة اللاسلكية:



1. انقر فوق أيقونة Intel Wireless Display على سطح المكتب. سيظهر إطار **Intel Wireless Display**.

2. حدد **Connect to Existing Adapter** (التوصيل بالمحول الموجود).

 **ملاحظة:** يمكن تنزيل وتثبيت أحدث برنامج تشغيل "Intel Wireless Display Connection Manager" من [support.dell.com](http://support.dell.com).

 **ملاحظة:** للمزيد من المعلومات حول الشاشة اللاسلكية، انظر الوثائق المصاحبة لمحول الشاشة اللاسلكية.

## إعداد الشاشة اللاسلكية (اختياري)

 **ملاحظة:** قد لا تكون خاصية الشاشة اللاسلكية مدعومة

في كافة أجهزة الكمبيوتر. للحصول على المزيد من المعلومات عن متطلبات الأجهزة والبرامج لإعداد شاشة لاسلكية، انظر موقع [www.intel.com](http://www.intel.com).

تسمح خاصية شاشة Intel اللاسلكية بمشاركة شاشة جهاز الكمبيوتر على جهاز التلفزيون دون استخدام الكابلات. يجب توصيل محول الشاشة اللاسلكية بجهاز التلفزيون قبل إعداد الشاشة اللاسلكية.

 **ملاحظة:** لا يأتي محول الشاشة اللاسلكية مع جهاز

الكمبيوتر، ويجب شراؤه منفصلاً.

إذا كان جهاز الكمبيوتر يدعم خاصية الشاشة اللاسلكية، فستكون أيقونة  Intel Wireless Display متاحة على سطح المكتب الخاص بنظام Windows.

لإعداد الشاشة اللاسلكية:

1. قم بتشغيل الكمبيوتر.
2. اضغط على <Fn> بالإضافة إلى مفتاح <A> < الموجود ضمن صف مفاتيح الوظائف بلوحة المفاتيح لتمكين الشبكة اللاسلكية.
3. قم بتوصيل محول الشاشة اللاسلكية بالتلفزيون.
4. قم بتشغيل التلفزيون.
5. حدد مصدر الفيديو المناسب للتلفاز مثل HDMI1 أو HDMI2 أو S-Video.
6. انقر فوق أيقونة  Intel Wireless Display على سطح المكتب. سيظهر إطار **Intel Wireless Display**
7. حدد **Scan for available displays** (المسح بحثاً عن الشاشات المتاحة).
8. حدد محول الشاشة اللاسلكية من قائمة **Detected wireless displays** (الشاشات اللاسلكية المكتشفة).
9. قم بإدخال رمز الأمان الذي يظهر على التلفاز.

لتمكين الاتصال اللاسلكي أو إيقاف عمله:

1. تأكد من تشغيل الكمبيوتر.
2. اضغط على مفتاح <Fn> مع مفتاح <A> في صف مفاتيح الوظائف الموجودة في لوحة المفاتيح.

تظهر الحالة الحالية لأزرار اللاسلكي على الشاشة.

الشبكة اللاسلكية في وضع التشغيل



الشبكة اللاسلكية في وضع إيقاف العمل



3. اضغط على <Fn> بالإضافة إلى مفتاح <A> مرة أخرى للتبديل ما بين حالة تمكين الاتصال اللاسلكي وإيقاف عمله.

**ملاحظة:** يتيح لك هذا المفتاح إيقاف تشغيل كافة الاتصالات اللاسلكية لديك بشكل سريع (Wi-Fi و Bluetooth)، عند مطابقتك على سبيل المثال بتعطيل كافة الاتصالات اللاسلكية على متن الطائرة.

## تمكين الشبكة اللاسلكية أو إيقاف عملها (اختياري)

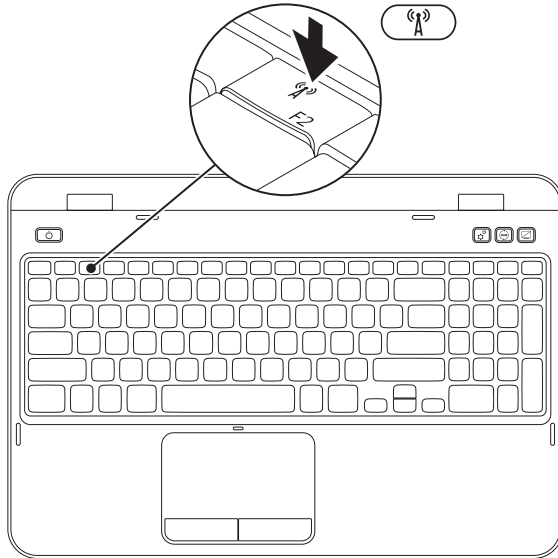

## إعداد كمبيوتر Inspiron المحمول

1 فتحة بطاقة SIM

2 بطاقة SIM

3 حاوية البطارية

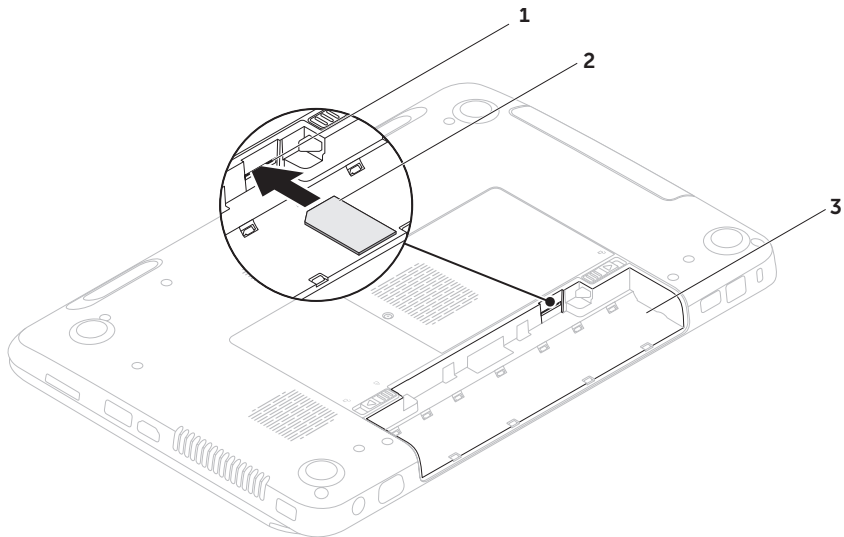



## تركيب بطاقة SIM (اختياري)

ملاحظة: لا تتوفر فتحة بطاقة SIM في الكمبيوتر إلا إذا طلبت بطاقة WWAN عند الشراء.

ملاحظة: لا يكون تركيب بطاقة SIM مطلوبًا إذا كنت تستخدم بطاقة EVDO للوصول إلى الإنترنت.

يتيح تركيب بطاقة وحدة تعريف المشترك (SIM) في الكمبيوتر الاتصال بالإنترنت. للتمتع بالإنترنت، لابد أن تكون ضمن نطاق شبكة موفر خدمة الهاتف المحمول.

لتركيب بطاقة SIM:

1. أوقف تشغيل الكمبيوتر.
  2. قم بإزالة البطارية (انظر "إزالة البطارية واستبدالها" على الصفحة 48).
  3. في حاوية البطارية، قم بتمرير بطاقة SIM لتدخل في الفتحة الخاصة بها.
  4. استبدال البطارية (راجع "إزالة البطارية واستبدالها" على الصفحة 48).
  5. قم بتشغيل الكمبيوتر.
- لإزالة بطاقة SIM، اضغط البطاقة وأخرجها.

لإنشاء وسائط استعادة النظام:

1. تأكد من توصيل محول التيار المتردد (انظر "قم بتوصيل محول التيار المتردد" على الصفحة 6).
2. قم بإدخال القرص أو مفتاح USB في الكمبيوتر.
3. انقر فوق **Start** (ابدأ)  ← **Programs** (البرامج) ← **Dell DataSafe Local Backup**.
4. انقر فوق **Create Recovery Media** (إنشاء وسائط استعادة).
5. اتبع الإرشادات التي تظهر على الشاشة.

 **ملاحظة:** للاطلاع على معلومات حول استعادة نظام التشغيل باستخدام وسائط استعادة النظام، انظر "وسائط استعادة النظام" على الصفحة 71.

 **ملاحظة:** يوصى بأن تقوم بإنشاء قرص إعادة ضبط كلمة المرور بمجرد أن تقوم بإعداد نظام التشغيل Microsoft Windows. لمزيد من المعلومات، راجع دعم Windows 7 على موقع [support.dell.com/MyNewDell](http://support.dell.com/MyNewDell).

## إنشاء وسائط استعادة النظام (موصى به)

 **ملاحظة:** يوصى بأن تقوم بإنشاء وسائط لاستعادة النظام بمجرد أن تقوم بإعداد نظام التشغيل

Microsoft Windows.

يمكن استخدام وسائط استعادة النظام لاستعادة الكمبيوتر إلى حالة التشغيل التي كان عليها عند الشراء مع الحفاظ على ملفات البيانات (من دون الحاجة إلى قرص نظام التشغيل). يمكنك استخدام وسائط استعادة النظام إذا أدت تغييرات في الأجهزة أو البرامج أو برامج التشغيل أو إعدادات أخرى في النظام إلى حالة تشغيل للكمبيوتر غير مرغوب فيها.

ستحتاج إلى ما يلي لإنشاء وسائط استعادة النظام:

- برنامج النسخ الاحتياطي Dell DataSafe Local Backup
- مفتاح USB بحد أدنى للسعة يبلغ 8 جيجابايت أو قرص DVD-R/DVD+R/Blu-ray Disc (اختياري)

 **ملاحظة:** لا يدعم برنامج Dell DataSafe Local Backup الأقراص القابلة لإعادة الكتابة عليها.

## قم بإعداد نظام التشغيل

يكون جهاز الكمبيوتر Dell سابق التهيئة بنظام التشغيل الذي قمت باختياره أثناء الشراء.

### قم بإعداد نظام Microsoft Windows

لإعداد Microsoft Windows للمرة الأولى، اتبع الإرشادات التي تظهر على الشاشة. هذه الخطوات إلزامية وقد تستغرق بعض الوقت للانتهاء منها. سوف تنتقل بك شاشة إعداد نظام Windows خلال عدة إجراءات تشمل قبول اتفاقيات الترخيص وضبط التفضيلات وإعداد اتصال الإنترنت.

△ **تنبيه:** لا تقطع عملية إعداد نظام التشغيل، فقد يؤدي ذلك إلى جعل الكمبيوتر غير قابل للاستخدام وسوف تحتاج إلى إعادة تثبيت نظام التشغيل.

✍ **ملاحظة:** للحصول على أفضل أداء ممكن لجهاز الكمبيوتر، يُنصح بتنزيل وتثبيت أحدث نظام BIOS وبرامج التشغيل للكمبيوتر من [support.dell.com](http://support.dell.com).

✍ **ملاحظة:** لمزيد من المعلومات حول نظام التشغيل والميزات، راجع الموقع [support.dell.com/MyNewDell](http://support.dell.com/MyNewDell).

### إعداد نظام Ubuntu

لإعداد نظام Ubuntu لأول مرة، اتبع التعليمات التي تظهر على الشاشة. انظر وثائق النظام Ubuntu للاطلاع على المزيد من المعلومات الخاصة بنظام التشغيل.

## اضغط زر الطاقة

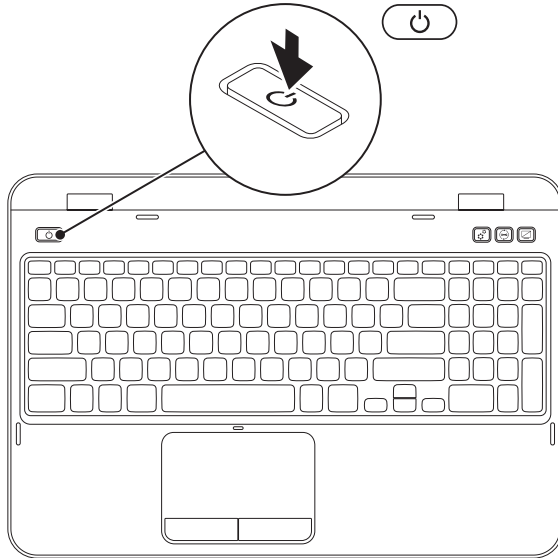

## توصيل كابل الشبكة (اختياري)

لاستخدام توصيلات الشبكة السلكية، قم بتوصيل كابل الشبكة.

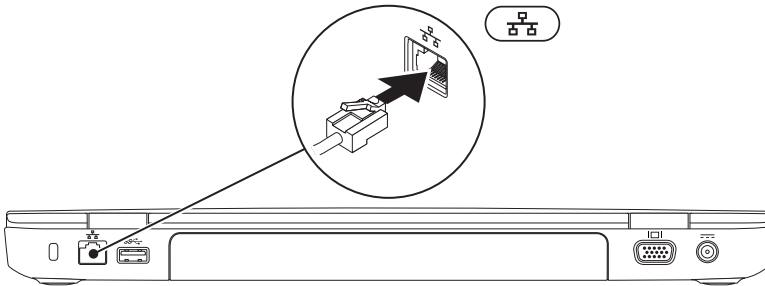

## قم بتوصيل محول التيار المتردد

قم بتوصيل محول التيار المتردد بالكمبيوتر ثم قم بتوصيله بمأخذ كهربائي أو واقى زيادة التيار.

**⚠ تحذير:** يعمل محوّل التيار المتردد مع مأخذ التيار الكهربائي في جميع أنحاء العالم، إلا أن موصلات الطاقة ومشاركات الكهرباء تختلف بين بلد وآخر. ويؤدي استخدام كابل غير متوافق أو توصيل الكابل بشكل غير سليم في وصلة الكهرباء أو المأخذ الكهربائي إلى نشوب حريق أو تلف دائم لجهاز الكمبيوتر.

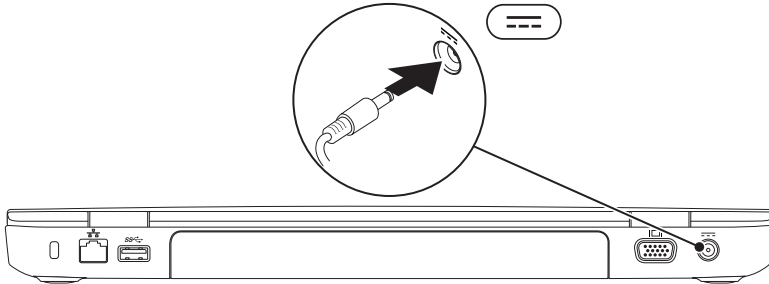

## إعداد كمبيوتر Inspiron المحمول

يقدم هذا القسم معلومات حول كيفية إعداد الكمبيوتر المحمول Dell Inspiron.

### قبل إعداد الكمبيوتر

عند وضع الكمبيوتر في مكانه، تأكد أنه يمكنك الوصول المتيسر لمصدر الطاقة والتهوية الكافية وسطح مستو لوضع الكمبيوتر.

فقد يتسبب الحد من سريان الهواء حول الكمبيوتر المحمول في ارتفاع درجة حرارته. لمنع حدوث ارتفاع درجة الحرارة تأكد من ترك مسافة 10.2 سم (4 بوصة) على الأقل في خلفية الكمبيوتر ومسافة 5.1 سم (2 بوصة) بحد أدنى في جميع الاتجاهات الأخرى. لا تضع أبداً جهاز الكمبيوتر في مكان مغلق مثل كابينة أو درج حينما يكون في وضع التشغيل.

- ⚠️ **تحذير:** تجنب إعاقة فتحات الهواء أو دفع أجسام داخلها أو ترك الأتربة تتراكم فيها. لا تقم بوضع كمبيوتر Dell في بيئة ينخفض فيها سريان الهواء - مثل الدواليب المغلقة - أو على أسطح قماشية مثل البطاطين أو المشايات وذلك أثناء تشغيله. وذلك لأن إعاقة سريان الهواء قد يتلف الكمبيوتر أو يضعف أداءه أو يسبب حريقاً. يقوم الكمبيوتر بتشغيل المروحة عندما تزداد سخونته. يعتبر الضجيج الناتج عن المروحة أمراً طبيعياً، ولا يشير إلى وجود أية مشكلة بالمروحة أو الكمبيوتر.
- ⚠️ **تنبيه:** قد ينجم عن وضع أجسام ثقيلة أو حادة على الكمبيوتر حدوث تلف دائم للكمبيوتر.



74	الوصول إلى التعليمات	56	مشكلات الطاقة
75	الدعم الفني وخدمة العملاء	58	مشكلات الذاكرة
75	DellConnect	58	مشكلات عدم الاستجابة والبرمجيات
76	خدمات عبر الإنترنت	62	استخدام أدوات الدعم
	خدمة Order-Status Service		Dell Support Center (مركز الدعم
77	للتعرف ألياً على حالة طلب المنتج	62	التابع لشركة Dell)
77	Product Information (معلومات المنتج)	63	My Dell Downloads (تنزيلات Dell)
	إرجاع المكونات بغرض الإصلاح	64	أداة استكشاف أخطاء الأجهزة وإصلاحها
78	بموجب الضمان أو بغرض رد الثمن	64	Dell Diagnostics
80	قبل أن تتصل	66	استعادة نظام التشغيل
82	الاتصال بشركة Dell	67	استعادة النظام
84	البحث عن المزيد من المعلومات والموارد		النسخ الاحتياطي Dell DataSafe Local
86	المواصفات	68	Backup
93	ملحق	71	وسائط استعادة النظام
	معلومات عن (NOM)، أو المقاييس	72	برنامج Dell لاستعادة النسخة الأصلية للبيانات
93	المكسيكية الرسمية (للمكسيك فقط)		
94	فهرس		

# المحتويات

30	مصابيح ومؤشرات الحالة	5	إعداد كمبيوتر Inspiron المحمول
31	إيقاف عمل شحن البطارية	5	قبل إعداد الكمبيوتر
32	قاعدة الكمبيوتر وميزات لوحة المفاتيح	6	قم بتوصيل محول التيار المتردد
36	حركات لوحة اللمس	7	توصيل كابل الشبكة (اختياري)
38	مفاتيح التحكم في الوسائط المتعددة	8	اضغط زر الطاقة
40	استخدام محرك الأقراص الضوئية	9	قم بإعداد نظام التشغيل
42	ميزات الشاشة	10	إنشاء وسائط استعادة النظام (موصى به)
44	إزالة الغطاء العلوي وإعادة تركيبه (اختياري)	12	تركيب بطاقة SIM (اختياري)
48	إزالة البطارية واستبدالها	14	تمكين الشبكة اللاسلكية أو إيقاف عملها (اختياري)
50	ميزات البرامج	16	إعداد الشاشة اللاسلكية (اختياري)
	Dell DataSafe Online Backup	17	التوصيل بالإنترنت (اختياري)
51	(خدمة Dell DataSafe للنسخ الاحتياطي)	20	استخدام كمبيوتر Inspiron المحمول
52	Dell Stage	20	خصائص المنظر الأيمن
54	حل المشكلات	22	خصائص المنظر الأيسر
54	أكواد صوت التنبيه	26	خصائص المنظر الخلفي
55	مشكلات الشبكة	28	خصائص المنظر الأمامي

# الملاحظات والتنبيهات والتحذيرات

 **ملاحظة:** تبيين الملاحظة المعلومات الهامة التي تساعدك على تحقيق استفادة أفضل من الكمبيوتر.

 **تنبيه:** يشير التنبيه إلى احتمال حدوث تلف في الأجهزة أو فقدان البيانات، كما يخبرك بكيفية تفادي المشكلة.

 **تحذير:** يشير التحذير إلى احتمال وقوع تلف في الممتلكات أو إصابة بدنية أو الوفاة.

في حالة شرائك لأحد أجهزة كمبيوتر Dell من الفئة n Series فإن أية إشارات ترد في هذا المستند إلى نظام التشغيل Microsoft Windows لا تنطبق على الجهاز لديك.

يشتمل هذا المنتج على تقنية حماية ضد النسخ، وهي محمية بموجب براءات الاختراع وغيرها من حقوق الملكية الفكرية في الولايات المتحدة الأمريكية. تُعتبر الهندسة العكسية أو التفكيك من الأعمال المحظورة.

المعلومات الواردة في هذا المستند عرضة للتغيير بدون إشعار.

**© 2011-2012 Dell Inc. كافة الحقوق محفوظة.**

يُمنع تماماً إجراء أية عملية نسخ بأي شكل من الأشكال لهذه المواد دون الحصول على إذن خطي من شركة Dell Inc.

العلامات التجارية الواردة في هذا النص: Dell™ وشعار DELL و Inspiron™ و DellConnect™ هي علامات تجارية مسجلة لشركة Dell Inc. كما أن Intel® و Pentium® و Core™ هي إما علامات تجارية أو علامات تجارية مسجلة لشركة Intel Corporation بالولايات المتحدة والبلدان الأخرى. AMD™ و Radeon™ هي علامات تجارية أو علامات تجارية مسجلة لشركة Advanced Micro Devices, Inc. كما أن Microsoft® و Windows® وشعار زر ابدأ بنظام التشغيل Windows® هي إما علامات تجارية أو علامات تجارية مسجلة لشركة Microsoft Corporation بالولايات المتحدة و/أو البلدان الأخرى. Bluetooth® عبارة عن علامة تجارية مسجلة تملكها شركة Bluetooth SIG, Inc. وتستخدمها Dell بموجب ترخيص. كما تعد Blu-ray Disc™ علامة تجارية لشركة Blu-ray Disc Association.

قد يتم استخدام علامات تجارية وأسماء تجارية أخرى في هذا المستند للإشارة إلى إما الكيانات المالكة لهذه العلامات والأسماء أو إلى منتجاتها. تنفي شركة Dell Inc. أي سعي من جانبها لامتلاك علامات تجارية أو أسماء تجارية بخلاف تلك الخاصة بها.

# INSPIRON™

دليل الإعداد

النوع الرقابي: P17F001

النموذج الرقابي: P17F



# INSPIRON™

دليل الإعداد

